



SUMARIO

1

2D Colección

18 — 83

2

Volumen & interactividad

84 — 154

3

Guirnaldas

155 — 194

4

Decoración

195 — 231

5

Orchestra & información técnica

232 — 252

6

Infos decorados & contacto

253 — 256

◆ Altura ◆ Longitud ■ Anchura ↺ Tensión ▲ Peso 🍻 Número de botellas recicladas para crear una decoración □ Print color ◻ Flash color

ICTT, S.A.

Polígono industrial «Els Pintors»
C/ Rubens, 4
17500 Ripoll (Girona)

Tel: +34 972 714 213

Mail : info@blachere-ictt.com
Web : www.blachere-ictt.com

Fotógrafos

- Michel Djaoui
- Lionel Moulet
- Jérémie Pitot
- Odile Pascal
- Brice Toul
- Eric Soltan
- Camille Moirenc



Derechos reservados

Este documento no es contractual, las dimensiones y potencia de nuestras decoraciones se dan a título indicativo y pueden sufrir modificaciones por razones técnicas. Imágenes no contractuales.

El hecho de tener la marca CE sobre el conjunto de nuestros productos significa que estos responden a las exigencias de la normativa de seguridad eléctrica y de contabilización electromagnética.

Todas nuestras decoraciones y diseños están protegidos por inscripciones en INPI y OMPI y por las leyes internacionales vigentes de la propiedad industrial.

Toda reproducción, aún parcial, y por cualquier medio, no puede realizarse sin la autorización previa de blachere illumination s.a.s.

DE LA LUZ A LA TRANSPARENCIA

«En un mundo donde nuestros hitos se desvanecen, donde lo que dábamos por hecho se resquebraja, donde la verdad resulta a veces difícil de encontrar, nos parece importante ofrecer algo más que luz: queremos hablarle con total transparencia.

En estos momentos de sobriedad energética, de enormes desafíos medioambientales y de expectativas cada vez más exigentes en materia de innovación, celebramos de manera especialmente emotiva nuestro 50 aniversario, echando la vista atrás hacia el camino recorrido y con total confianza en el futuro.

Muchos alardean de ser los primeros, los mejores o los más fuertes. Esta no es nuestra meta. En Blachere solo queremos iluminar las ciudades, los lugares de convivencia y las conciencias, con creatividad, dedicación, aprecio y sinceridad».

Johan Hugues & Romain Allain-Launay , Co-CEO Blachere Illumination



Remontémonos a 1973, en la localidad de Apt, donde Jean-Paul Blachère ilumina por primera vez una calle. En las sonrisas y las expresiones de los habitantes, Jean-Paul comprueba el poder mágico y único de la iluminación. Con el tiempo, esta pasó a convertirse en una profesión y una pasión, a través de un saber hacer único que transmitió con tanta dedicación como respeto por la tradición. 50 años después imaginamos, creamos y producimos elementos decorativos e iluminaciones en más de 80 países con la misma emoción que el primer día.

Cada día, nuestros 400 colaboradores trabajan para embellecer las ciudades de todo el mundo.



UNA BELLA HISTORIA



Donde sea que nos lleven nuestros proyectos, desde las capitales de ciudad más grandes hasta los pueblos más pequeños, comenzamos con la misma atención.

Nos adaptamos al lugar que visitamos, ya sea México, Estados Unidos o Suecia, para comprender sus deseos y sus desafíos.

Nuestros equipos locales (27 filiales en todo el mundo) comprenden las expectativas y la cultura de cada país, por lo que nuestras decoraciones son únicas y pragmáticas.

27 filiales
además de 1000 ciudades en
80 países
y 800 centros comerciales en
todo el mundo.



¿ILUMINAR TODO EL
MUNDO?



WWF

El club «Entreprendre pour la Planète» reúne a las PYMES que están comprometidas con el medio ambiente y a a las que une un mismo deseo de contribuir a preservar el medio ambiente y la biodiversidad.

De ahora en adelante, respaldamos la acción del WWF al convertirnos en patrocinadores del proyecto REDONNER DU SOUFFLE A LA MEDITERRANEE, para proteger a los ecosistemas marinos.

Al mismo tiempo, el sentido común y la buena voluntad rigen nuestro comportamiento en la empresa, con el objetivo de reducir de manera significativa y sostenible nuestra huella de carbono.

Privilegiar la desmaterialización de nuestras herramientas de comunicación, el reciclaje de nuestros residuos, el uso de electricidad verde a través de nuestro parque eólico, la instalación de paneles solares y la renovación de nuestro parque automovilístico con vehículos híbridos son ejemplos de nuestros compromisos diarios

somos un miembro del club «Entreprendre pour la Planète» de WWF



FUNDACIÓN BLACHERE

Jean-Paul Blachère creó nuestra fundación de empresa en 2004, la cual respalda la creación contemporánea africana y a la promoción de los artistas del continente. En su centro artístico presenta exposiciones y acoge a artistas en residencia. También organiza talleres de creación en África y en Europa, y participa en las grandes bienales africanas, entre las cuales la de Dakar.



NUESTROS COMPROMISOS



Atlixco, Mexico



São Paulo, Brasília



Cuernavaca, Mexico



Cuautlancingo, Mexico

REALIZACIONES



Puebla, Mexico



Rio de Janeiro, Brasilia



Mexico, Mexico



Atlixco, Mexico



Todo empieza con una línea a lápiz... la creación es la base de todos nuestros proyectos

En Francia y en todo el mundo, más de 30 diseñadores imaginan nuestras decoraciones con pasión y cuidado.

Diseñan la decoración de sus ciudades y lugares donde habitan, ofreciendo más de cien novedades anuales para sorprenderle una y otra vez.

Gracias a nuestras innovaciones, hemos encontrado el justo equilibrio entre el saber-hacer ancestral y la industrialización:

Desde la herrería artística hasta el cableado más minucioso, más de 6.000 decoraciones personalizadas toman forma en nuestros talleres cada año: La "Alta Costura" de las iluminaciones.

Al mismo tiempo, las decoraciones estándar de nuestras colecciones "Prêt à porter" de verano e invierno se imprimen utilizando botellas de plástico gracias a nuestra flota de 10 impresoras robotizadas de gran formato. Ya se han impreso 350.000 decoraciones eco-responsables desde 2016.

10 impresoras robóticas de gran formato

4 sitios de producción

400 personas en nuestros talleres a nivel

internacional



ENFRENTÉMONOS JUNTOS A LOS DESAFÍOS



Nuestra estrategia gira en torno a la responsabilidad medioambiental: hoy más que nunca buscamos sin cesar innovaciones y materiales reciclables. Y aunque sabemos que muchos se inspiran libremente en nuestras ideas, patentamos nuestras innovaciones continuamente y todas nuestras creaciones están protegidas legalmente.

Para responder con creatividad y sentido a los nuevos desafíos de ahorro energético y a los problemas medioambientales, imaginamos y producimos soluciones y herramientas ingeniosas.

Después de Bioprint, un material reciclable y biodegradable a base de caña de azúcar, operamos una transición a una gama 100% Recyprint de 300 decoraciones hechas de botellas de plástico recicladas.

El 50% de nuestros presupuestos de investigación y desarrollo se destinan a innovaciones ecológicas.

Hemos eliminado el 80 % del aluminio en nuestras decoraciones 2D.

100% Led de bajo consumo desde hace 20 años.

Nuestros componentes luminosos 100 % LED los reciclamos después de usarlos, y todos son compatibles con el sistema de conexión rápida Octoplus.

Pero nuestra responsabilidad medioambiental va más allá de los materiales. TEMPO, SWITCH+ y ORCHESTRA son las herramientas de creación propia que nos permiten medir los tiempos, programar decoraciones tanto para pueblos pequeños como para metrópolis, ahorrando más de un 50 % de energía.

ESTRUCTURA RECYPRINT
botellas de plástico recicladas

MARCO DE ALUMINIO
reciclado

INTERCONECTIVIDAD
Octoplus & caja de pilotaje

COMPONENTES ELÉCTRICOS
reciclados



CREATIVIDAD RESPONSABLE

RECYPRINT

del plástico usado a mágicas decoraciones



Cada año se producen 500 000 millones de botellas, muchas de las cuales terminan contaminando la tierra o el océano.

En Blachere, hemos encontrado una solución para convertir el PET (tereftalato de polietileno) en hermosas e innovadoras decoraciones. Tras un triaje selectivo, clasificamos las botellas por colores y, luego, las trituramos en copos. A continuación, inyectamos los gránulos resultantes en nuestras impresoras 3D para producir decoraciones sencilas totalmente únicas. Este método limita las emisiones de gas de efecto invernadero y elimina la cantidad de botellas de plástico que contaminan la tierra. Nuestras innovaciones están protegidas por un gran número de patentes.

Recyprint emite 10 veces menos CO2 que el aluminio.

Ya se han reciclado 1.590.332 botellas en decoraciones navideñas.



JUGUEMOS

a reciclar

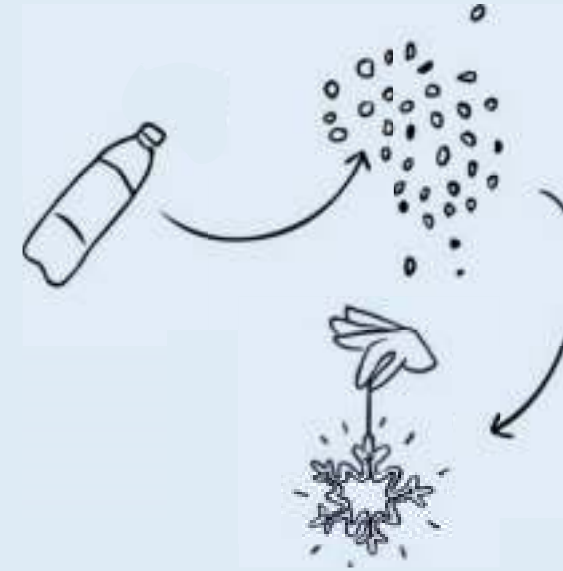

Sensibilizar a los más jóvenes de la importancia del reciclado es un desafío al que nos enfrentamos con creatividad y humor. Hemos convertido este reto de importancia vital en un acto colectivo divertido y alegre, gracias a unos contenedores con forma de divertidos animales (p.110-111).



COLLECTION *DESIGN*

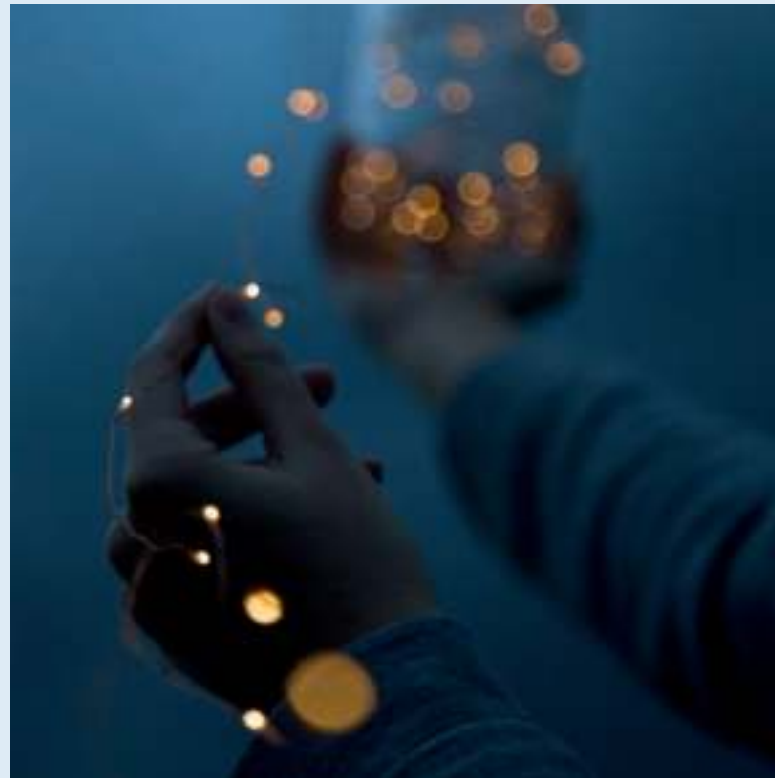

La colección DESIGN está compuesta por líneas modernas y motivos geométricos. Combina con fantasía las nuevas tendencias gráficas sin dejar de lado la tradición navideña.





COLLECTION
DESIGN



Quadrille chain
ITL161W
ITL161
◆ 1.25m - ◆ 6.00m
⚡ 90W - ⚠ 25.5kg - ⚡ 116
slowflash



Coimbra double
ITL226W
◆ 0.90m - ◆ 4.00m
⚡ 105W - ⚠ 16.0kg - ⚡ 111
Xled, flash & slowflash



Line jf
ITL232W
◆ 1.00m - ◆ 4.00m
⚡ 135W - ⚠ 16.0kg - ⚡ 83
Xled & stars



Quadrille arc
ITL129W
ITL129
◆ 1.20m - ◆ 4.00m
⚡ 100W - ⚠ 18.0kg - ⚡ 132
stars & slowflash



Quadrille curve
ITL130W
ITL130
◆ 1.00m - ◆ 3.00m
⚡ 80W - ⚠ 15.1kg - ⚡ 114
stars & slowflash



Coimbra banner
IPL202W
◆ 2.80m - ◆ 0.80m
⚡ 60W - ⚠ 12.0kg - ⚡ 43
flash, Xled & slowflash

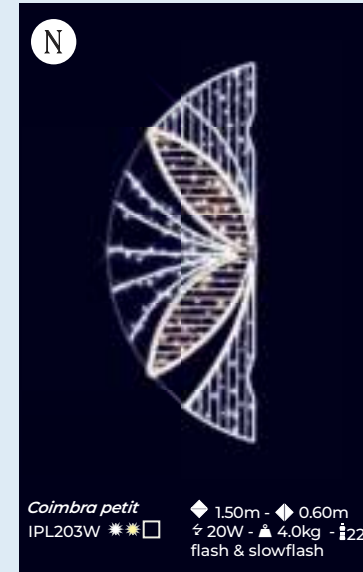

Coimbra petit
IPL203W
◆ 1.50m - ◆ 0.60m
⚡ 20W - ⚠ 4.0kg - ⚡ 22
flash & slowflash



Line VL
VL046
◆ 3.00m - ◆ 2.00m - ◆ 2.00m
⚡ 246W - ⚠ 35.0kg - ⚡ 235
Xled & flash

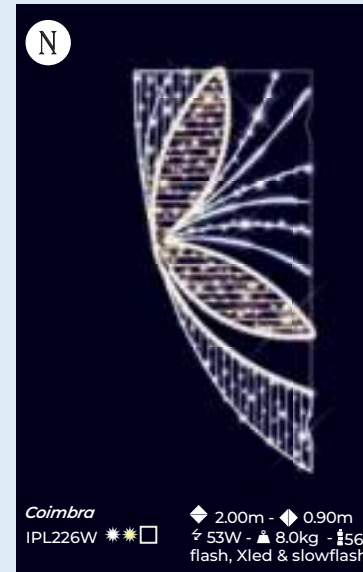

Coimbra
IPL226W
◆ 2.00m - ◆ 0.90m
⚡ 53W - ⚠ 8.0kg - ⚡ 56
flash, Xled & slowflash

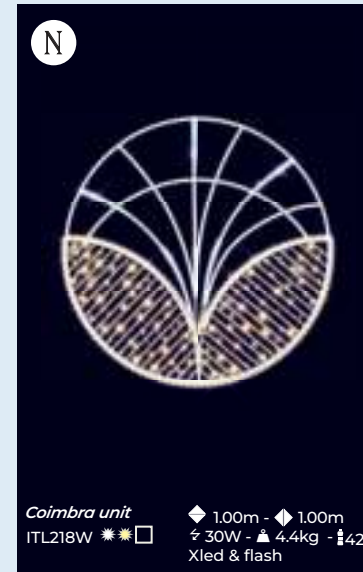

Coimbra unit
ITL218W
◆ 1.00m - ◆ 1.00m
⚡ 30W - ⚠ 4.4kg - ⚡ 42
Xled & flash



Coimbra roll
IPL231W
◆ 1.20m - ◆ 1.10m
⚡ 30W - ⚠ 5.0kg
Xled, flash & slowflash



Quadrille petit
IPL130W *
IPL130 *
◆ 1.20m - ◆ 0.60m
≈ 20W - ▲ 4.0kg - ⚡ 33
Stars & slowflash



Serenade
IPL143W *
IPL143 *
◆ 1.50m - ◆ 0.60m
≈ 25W - ▲ 3.9kg - ⚡ 34
Stars, flash & slowflash



Quadrille
IPL129W *
IPL129 *
◆ 2.00m - ◆ 0.90m
≈ 40W - ▲ 7.6kg - ⚡ 57
Stars & slowflash



Quadrille banner
IPL131W *
IPL131 *
◆ 2.80m - ◆ 0.80m
≈ 50W - ▲ 9.7kg - ⚡ 80
Stars & slowflash

N



Quadrille roll
IPL230W *
IPL230 *
◆ 1.30m - ◆ 1.10m
≈ 22W - W 5.0kg - ⚡ 31
Xled, stars & flash



Ritournelle
IPL158W *
◆ 2.00m - ◆ 0.90m
≈ 65W - ▲ 8.0kg - ⚡ 54
Xled, slowflash & flash



Romane
IPL101W *
◆ 2.30m - ◆ 0.70m
≈ 50W - ▲ 6.6kg - ⚡ 55
Xled, stars & slowflash



Quadrille grand
IPL144W *
IPL144 *
◆ 3.00m - ◆ 1.00m
≈ 50W - ▲ 10.5kg - ⚡ 93
Xled, stars & slowflash



Line banner
IPL199W *
IPL199 *
◆ 2.80m - ◆ 0.80m
≈ 55W - ▲ 10.6kg - ⚡ 83
Xled, stars & flash

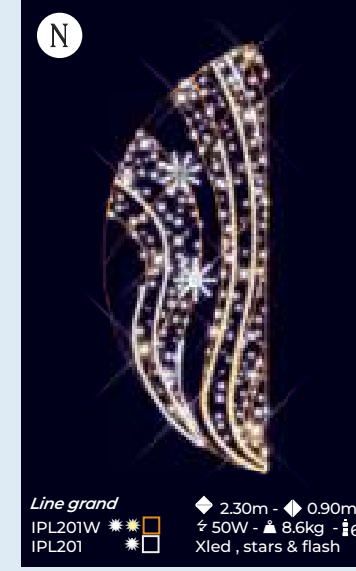

Line grand
IPL201W *
IPL201 *
◆ 2.30m - ◆ 0.90m
≈ 50W - ▲ 8.6kg - ⚡ 67
Xled, stars & flash



Line
IPL200W *
IPL200 *
◆ 2.00m - ◆ 0.90m
≈ 50W - ▲ 8.5kg - ⚡ 83
Xled, stars & flash

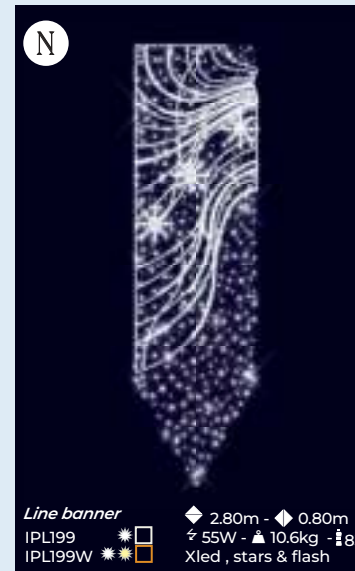

Line banner
IPL199 *
IPL199W *
◆ 2.80m - ◆ 0.80m
≈ 55W - ▲ 10.6kg - ⚡ 83
Xled, stars & flash

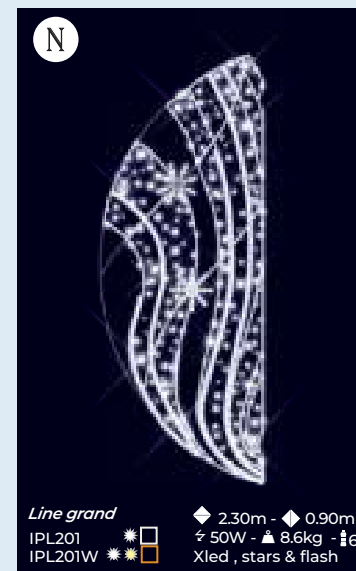

Line grand
IPL201 *
IPL201W *
◆ 2.30m - ◆ 0.90m
≈ 50W - ▲ 8.6kg - ⚡ 67
Xled, stars & flash

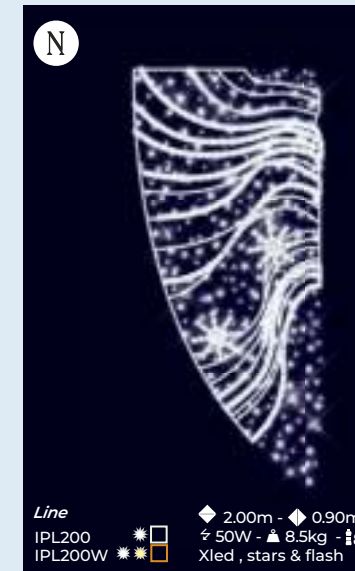

Line
IPL200 *
IPL200W *
◆ 2.00m - ◆ 0.90m
≈ 50W - ▲ 8.5kg - ⚡ 83
Xled, stars & flash



Quadrille chain
ITL161 * □
ITL161W * □
◆ 1,25m - ◆ 6,00m
⊘ 90W - ▲ 25,5kg - ⚡ 116
Xled, stars & flash



Quadrille JF
ITL233 * □
◆ 0,80m - ◆ 4,50m
⊘ 118W - ▲ 19,0kg - ⚡ 166
Xled, stars & flash



Quadrille arc
ITL129 * □
ITL129W * □
◆ 1,20m - ◆ 4,00m
⊘ 100W - ▲ 18,0kg - ⚡ 132
stars & slowflash



Quadrille curve
ITL130 * □
ITL130W * □
◆ 1,00m - ◆ 3,00m
⊘ 80W - ▲ 15,1kg - ⚡ 114
stars & slowflash



Quadrille banner
IPL131 * □
IPL131W * □
◆ 2,80m - ◆ 0,80m
⊘ 50W - ▲ 9,7kg - ⚡ 79
stars & slowflash



Quadrille
IPL129 * □
IPL129W * □
◆ 2,00m - ◆ 0,90m
⊘ 40W - ▲ 7,6kg - ⚡ 57
stars & slowflash

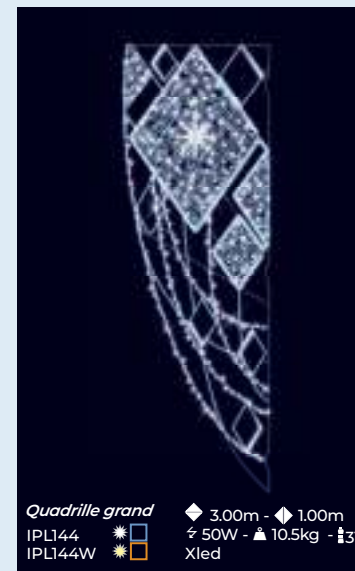

Quadrille grand
IPL144 * □
IPL144W * □
◆ 3,00m - ◆ 1,00m
⊘ 50W - ▲ 10,5kg - ⚡ 31
Xled



Quadrille petit
IPL130 * □
IPL130W * □
◆ 1,20m - ◆ 0,60m
⊘ 20W - ▲ 4,0kg - ⚡ 93
stars & slowflash



Quadrille roll
IPL230 * □
IPL230W * □
◆ 1,30m - ◆ 1,10m
⊘ 2W - ▲ 5,0kg - ⚡ 45
Xled, stars & flash



COLLECTION *CLASSIC*



La colección CLASSIC refleja nuestros principios básicos:

Además de curvas depuradas o refinados arabescos, esta colección propone múltiples gamas de tonalidades para una elegante Navidad a todo color.



COLLECTION
CLASSIC



Rhapsody double ◆ 1.60m - ◆ 6.00m
ITL033W ✨☐
⚡185W - ⚖28.6kg - 📏235
flash



Bolchoi ◆ 1.20m - ◆ 6.00m
ITL077W ✨☐
⚡160W - ⚖25.3kg - 📏235
Xled & Slowflash



Flora Double ◆ 1.00m - ◆ 6.00m
ITL135 ✨☐
ITL135W ✨☐
⚡130W - ⚖26.0kg - 📏187
stars & Slowflash



Harmony double ◆ 1.00m - ◆ 6.00m
ITL089W ✨☐
⚡85W - ⚖21.3kg - 📏187
Xled, stars & Slowflash

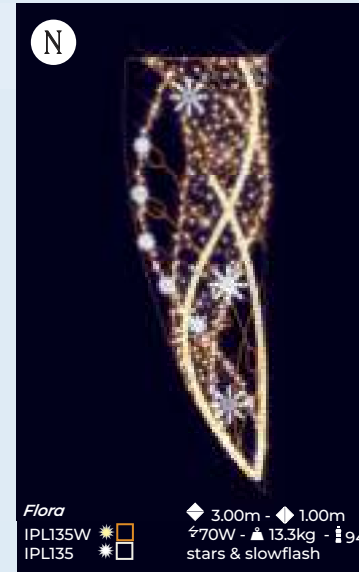

Flora ◆ 3.00m - ◆ 1.00m
IPL135W ✨☐
IPL135 ✨☐
⚡70W - ⚖13.3kg - 📏94
stars & slowflash



Lyre ◆ 2.00m - ◆ 0.90m
IPL115W ✨☐
⚡40W - ⚖7.2kg - 📏63
slowflash



Harmony ◆ 3.00m - ◆ 1.00m
IPL089W ✨☐
⚡55W - ⚖9.2kg - 📏98
Xled, stars & slowflash



Asterie ◆ 2.00m - ◆ 0.85m
IPL110W ✨☐
IPL110 ✨☐
⚡30W - ⚖5.1kg - 📏60
slowflash



Liano ◆ 3.00m - ◆ 1.00m
IPL087W ✨☐
⚡95W - ⚖12.8kg - 📏76
Xled & slowflash



Mazurka ◆ 2.00m - ◆ 0.90m
IPL031W ✨☐
⚡55W - ⚖7.4kg - 📏53
Xled & slowflash



Samba ◆ 2.25m - ◆ 1.30m
IPL081W ✨☐
⚡45W - ⚖6.9kg - 📏43
Xled & slowflash



Libretto ◆ 1.20m - ◆ 0.60m
IPL082W ✨☐
⚡30W - ⚖3.6kg - 📏33
Xled & slowflash



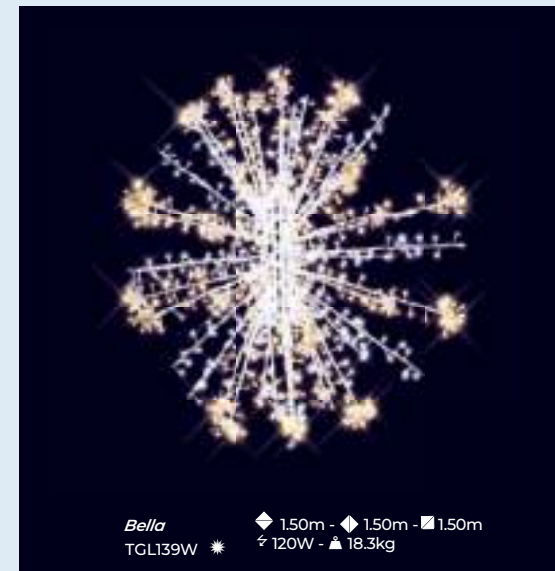
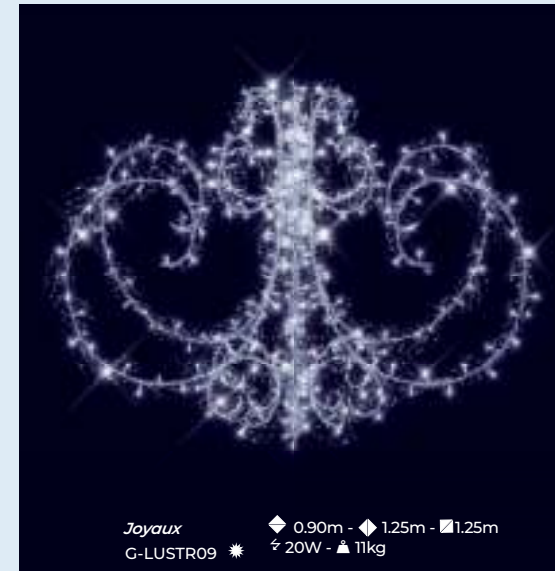
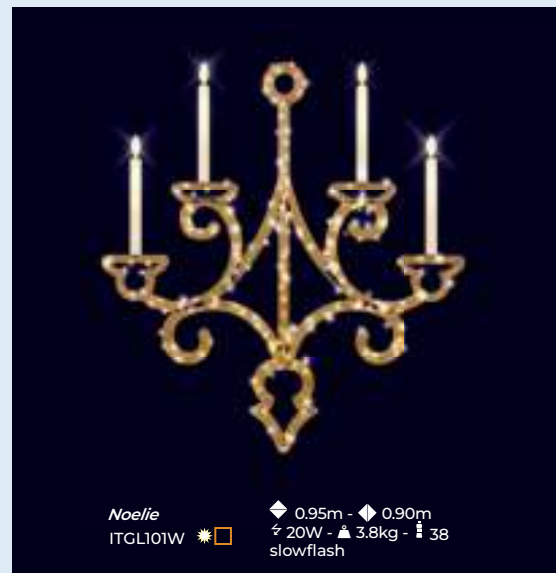
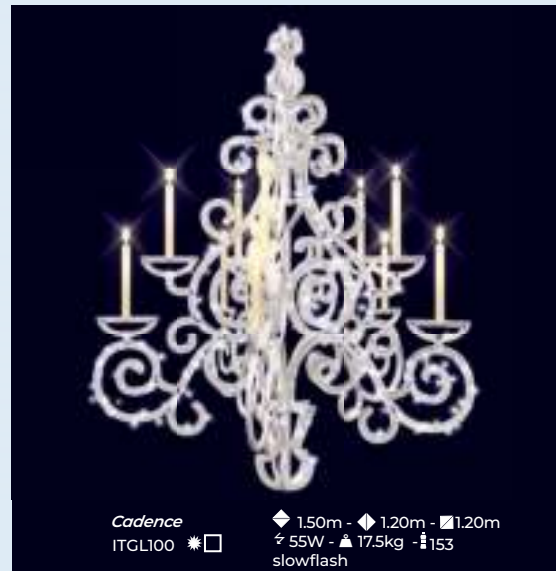
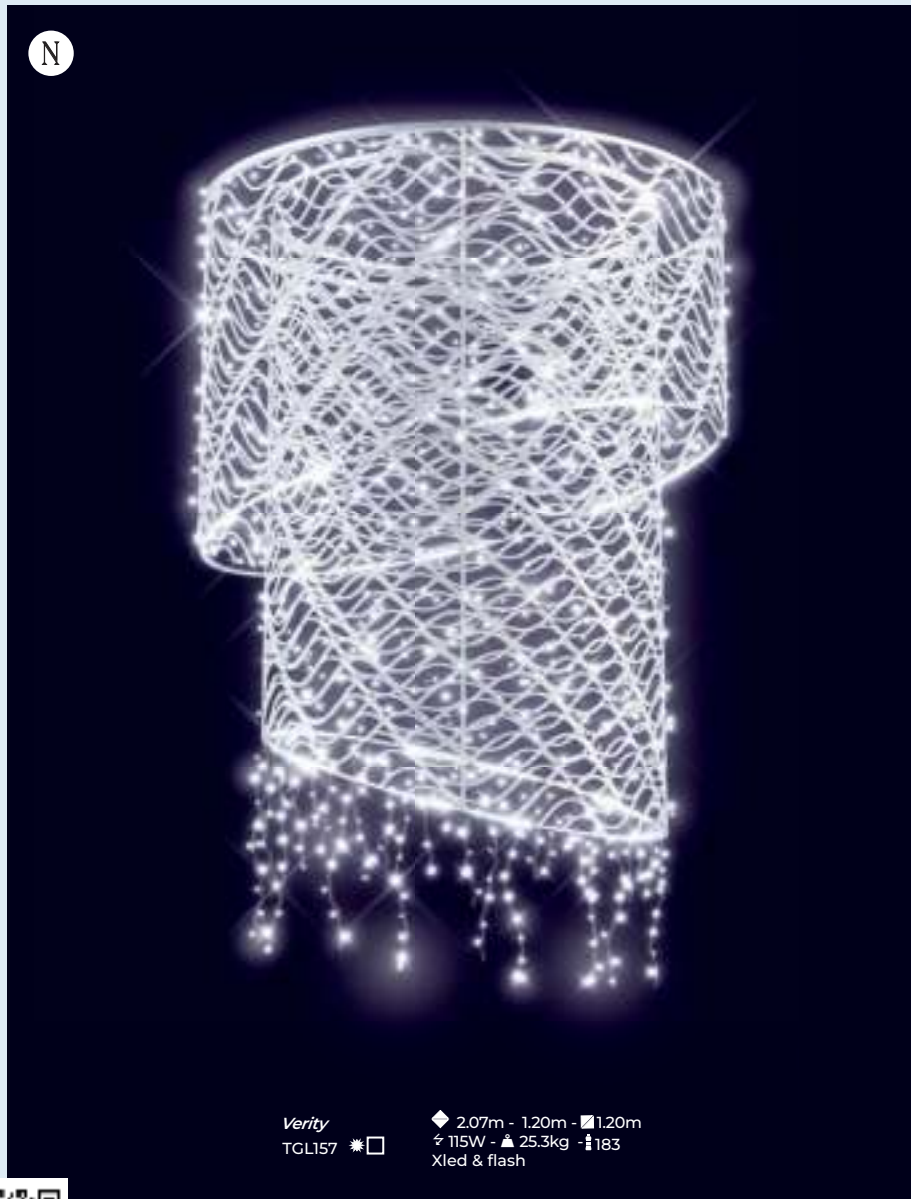



Cajun jf
ITL043W * * * □
◆ 1.55m - ◆ 4.60m
⚡ 270W - ⚖ 28.2kg - 📏 175
flash



Milo arc
ITL127W * □
ITL127 * □
◆ 1.20m - ◆ 4.00m
⚡ 110W - ⚖ 17.4kg - 📏 116
Stars & flash



Milo arc
ITL127 * □
ITL127W * □
◆ 1.20m - ◆ 4.00m
⚡ 110W - ⚖ 17.4kg - 📏 116
Stars & flash



Bolero arc
ITL132W * * * □
◆ 1.20m - ◆ 4.00m
⚡ 130W - ⚖ 19.5kg - 📏 162
Xled & slowflash



Milo banner
IPL128W * □
IPL128 * □
◆ 2.80m - ◆ 0.80m
⚡ 50W - ⚖ 8.8kg - 📏 43
stars & flash



Twist
IPL133 * □
◆ 1.20m - ◆ 0.60m
⚡ 35W - ⚖ 3.9kg - 📏 33
slowflash

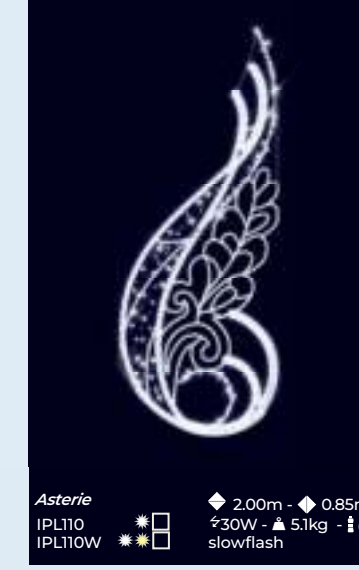

Asterie
IPL110 * □
IPL110W * * □
◆ 2.00m - ◆ 0.85m
⚡ 30W - ⚖ 5.1kg - 📏 60
slowflash

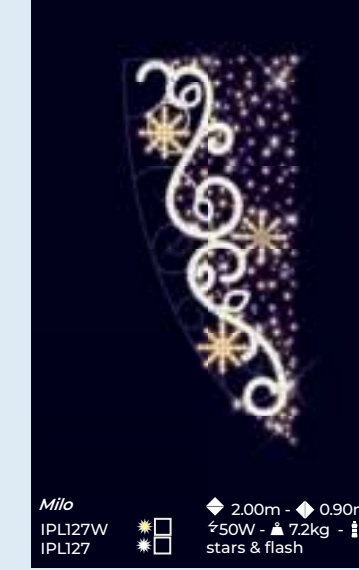

Milo
IPL127W * □
IPL127 * □
◆ 2.00m - ◆ 0.90m
⚡ 50W - ⚖ 7.2kg - 📏 41
stars & flash



Milo banner
IPL128 * □
IPL128W * □
◆ 2.80m - ◆ 0.80m
⚡ 50W - ⚖ 8.8kg - 📏 43
stars & flash



Bolero
IPL108W * * * □
◆ 2.30m - ◆ 0.90m
⚡ 65W - ⚖ 8.1kg - 📏 70
Xled & slowflash

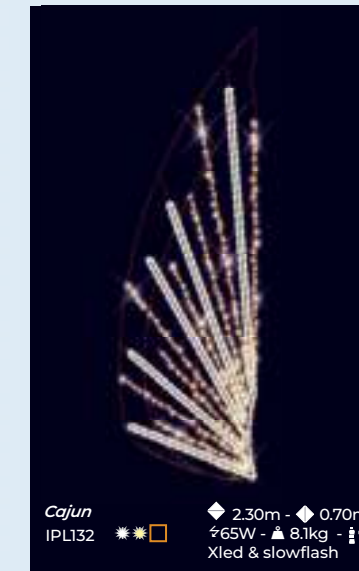

Cajun
IPL132 * * * □
◆ 2.30m - ◆ 0.70m
⚡ 65W - ⚖ 8.1kg - 📏 70
Xled & slowflash



Milo
IPL127 * □
IPL127W * □
◆ 2.00m - ◆ 0.90m
⚡ 50W - ⚖ 7.2kg - 📏 41
stars & flash



Mae double
ITL159B
ITL159R
ITL159W

◆ 0,90m - ◆ 4,00m
⚡ 80W - ▲ 12,4kg - 📏 99
Xled & slowflash

Joyeuses Fêtes

Jf
ITL061
ITL009

◆ 0,90m - ◆ 3,50m
⚡ 80W - ▲ 10,8kg - 📏 106



Ewan
ITL166B
ITL166R
ITL166W

◆ 1,00m - ◆ 3,00m
⚡ 70W - ▲ 11,1kg - 📏 98
Xled, flash & slowflash



Jupiter
IPL147B
IPL147R
IPL147W

◆ 3,50m - ◆ 1,00m
⚡ 55W - W 12,0kg - 📏 98
Xled & slowflash



Halley
IPL148B
IPL148R
IPL148W

◆ 3,00m - ◆ 1,00m
⚡ 70W - W 10,0kg - 📏 68
Xled, flash & slowflash



Zephyr
IPL075B
IPL075W

◆ 2,50m - ◆ 0,90m
⚡ 60W - W 8,2kg - 📏 76
Xled & slowflash



Russel
IPL146B
IPL146R
IPL146W

◆ 2,30m - ◆ 0,90m
⚡ 55W - ▲ 7,2kg - 📏 74
Xled & slowflash

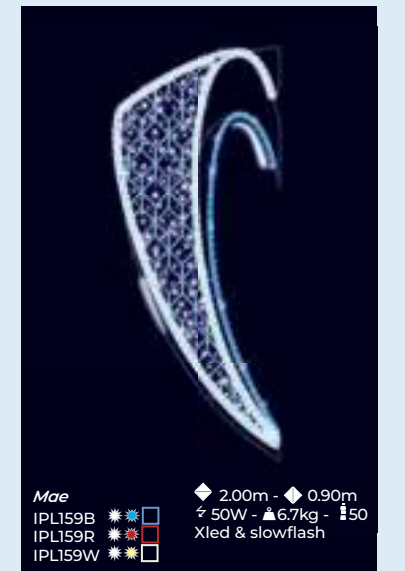

Mae
IPL159B
IPL159R
IPL159W

◆ 2,00m - ◆ 0,90m
⚡ 50W - ▲ 6,7kg - 📏 50
Xled & slowflash



Mae double
ITL159R
ITL159B
ITL159W

◆ 0,90m - ◆ 4,00m
≈ 80W - ▲ 12,4kg - ■ 99
Xled & slowflash

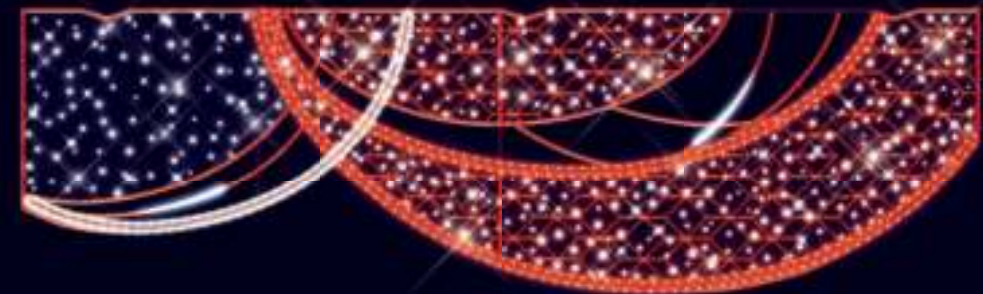

Ewan
ITL166R
ITL166B
ITL166W

◆ 1,00m - ◆ 3,00m
≈ 70W - ▲ 11,1kg - ■ 98
Xled, flash & slowflash



Mae double
ITL159W
ITL159R
ITL159B

◆ 0,90m - ◆ 4,00m
≈ 80W - ▲ 12,4kg - ■ 166
Xled & slowflash

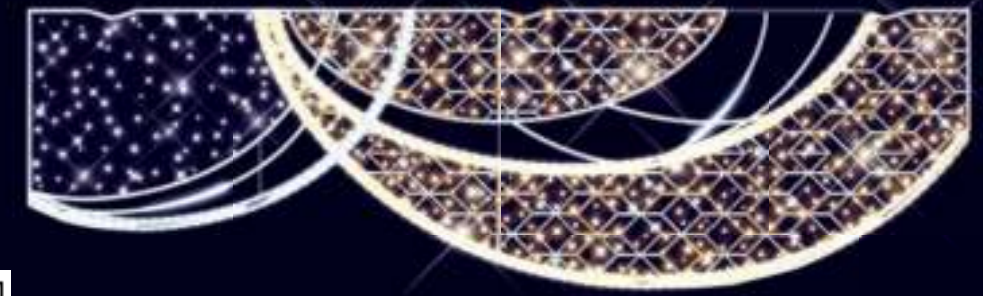

Ewan
ITL166W
ITL166R
ITL166B

◆ 1,00m - ◆ 3,00m
≈ 70W - ▲ 11,1kg - ■ 98
Xled, flash & slowflash



Jupiter
IPL147R
IPL147B
IPL147W

◆ 3,50m - ◆ 1,00m
≈ 55W - ▲ 12,0kg - ■ 98
Xled & slowflash



Halley
IPL148R
IPL148B
IPL148W

◆ 3,00m - ◆ 1,00m
≈ 70W - ▲ 10,0kg - ■ 68
Xled, flash & slowflash

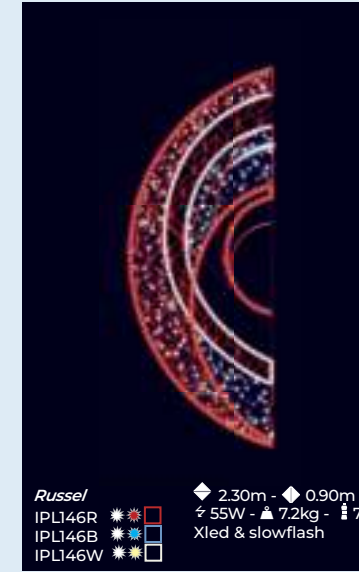

Russel
IPL146R
IPL146B
IPL146W

◆ 2,30m - ◆ 0,90m
≈ 55W - ▲ 7,2kg - ■ 74
Xled & slowflash

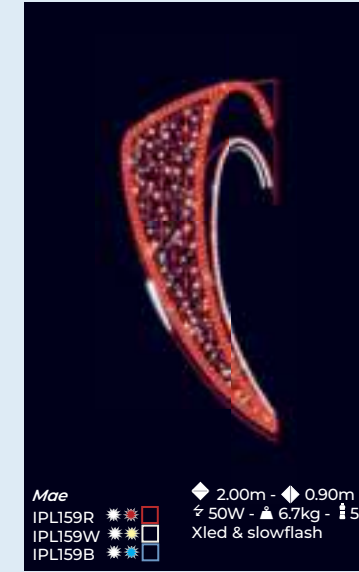

Mae
IPL159R
IPL159W
IPL159B

◆ 2,00m - ◆ 0,90m
≈ 50W - ▲ 6,7kg - ■ 50
Xled & slowflash



Jupiter
IPL147W
IPL147R
IPL147B

◆ 3,50m - ◆ 1,00m
≈ 55W - ▲ 12,0kg - ■ 98
Xled & flash

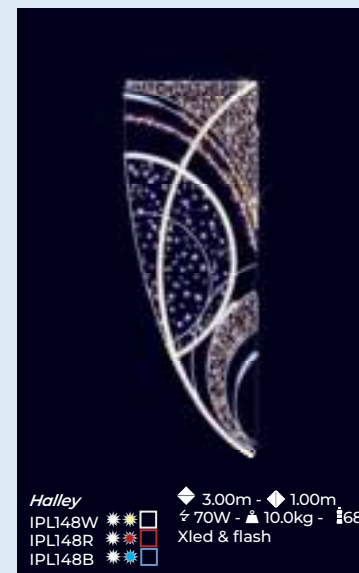

Halley
IPL148W
IPL148R
IPL148B

◆ 3,00m - ◆ 1,00m
≈ 70W - ▲ 10,0kg - ■ 68
Xled & flash



Russel
IPL146W
IPL146R
IPL146B

◆ 2,30m - ◆ 0,90m
≈ 55W - ▲ 7,2kg - ■ 74
Xled & flash

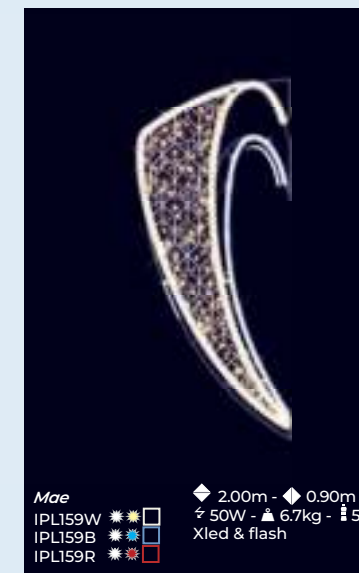

Mae
IPL159W
IPL159B
IPL159R

◆ 2,00m - ◆ 0,90m
≈ 50W - ▲ 6,7kg - ■ 50
Xled & flash



Clelia double
ITL120
ITL120W
ITL120R
ITL120B

◆ 1.00m - ◆ 6.00m
≈ 115W - ▲ 23.4kg - 178
slowflash



Clelia double
ITL120W
ITL120R
ITL120B
ITL120

◆ 1.00m - ◆ 6.00m
≈ 115W - ▲ 23.4kg - 178
slowflash



Clelia double
ITL120R
ITL120B
ITL120W
ITL120

◆ 1.00m - ◆ 6.00m
≈ 115W - ▲ 23.4kg - 178
slowflash



Clelia double
ITL120B
ITL120R
ITL120W
ITL120

◆ 1.00m - ◆ 6.00m
≈ 115W - ▲ 23.4kg - 178
slowflash

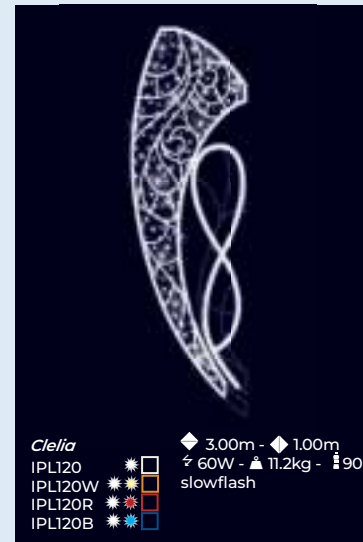

Clelia
IPL120
IPL120W
IPL120R
IPL120B

◆ 3.00m - ◆ 1.00m
≈ 60W - ▲ 11.2kg - 90
slowflash

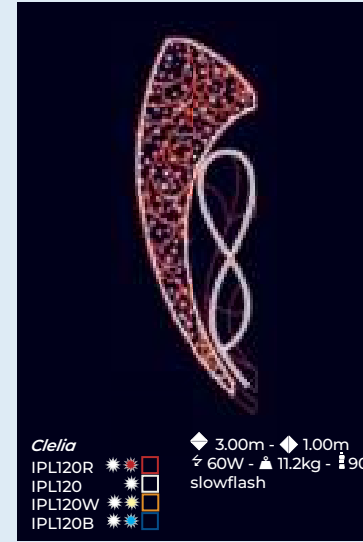

Clelia
IPL120R
IPL120
IPL120W
IPL120B

◆ 3.00m - ◆ 1.00m
≈ 60W - ▲ 11.2kg - 90
slowflash

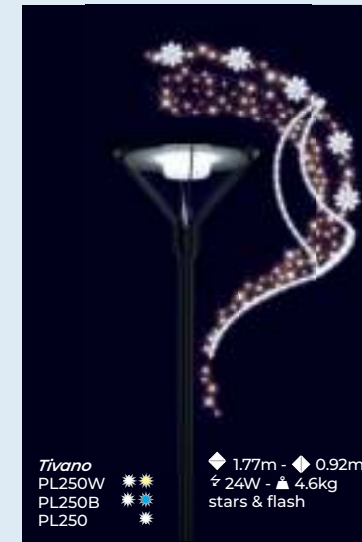

Tivano
PL250W
PL250B
PL250

◆ 1.77m - ◆ 0.92m
≈ 24W - ▲ 4.6kg
stars & flash



Tivano
PL250B
PL250W
PL250

◆ 1.77m - ◆ 0.92m
≈ 24W - ▲ 4.6kg
stars & flash

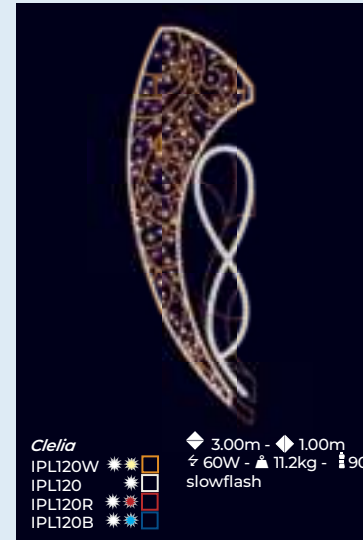

Clelia
IPL120W
IPL120
IPL120R
IPL120B

◆ 3.00m - ◆ 1.00m
≈ 60W - ▲ 11.2kg - 90
slowflash

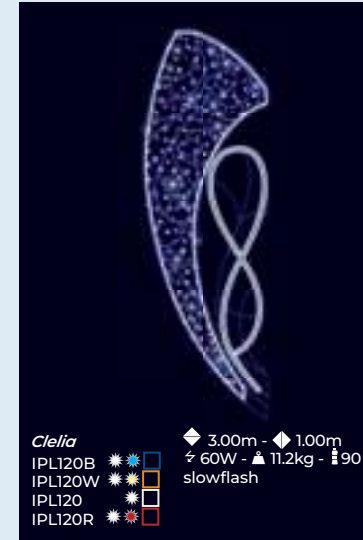

Clelia
IPL120B
IPL120W
IPL120
IPL120R

◆ 3.00m - ◆ 1.00m
≈ 60W - ▲ 11.2kg - 90
slowflash



Boa
PL344
PL344W

◆ 0.60m - ◆ 0.95m
≈ 10W - ▲ 5.3kg
flash



Tivano
PL250
PL250W
PL250B

◆ 1.77m - ◆ 0.92m
≈ 24W - ▲ 4.6kg
stars & flash



COLLECTION *ALTO*

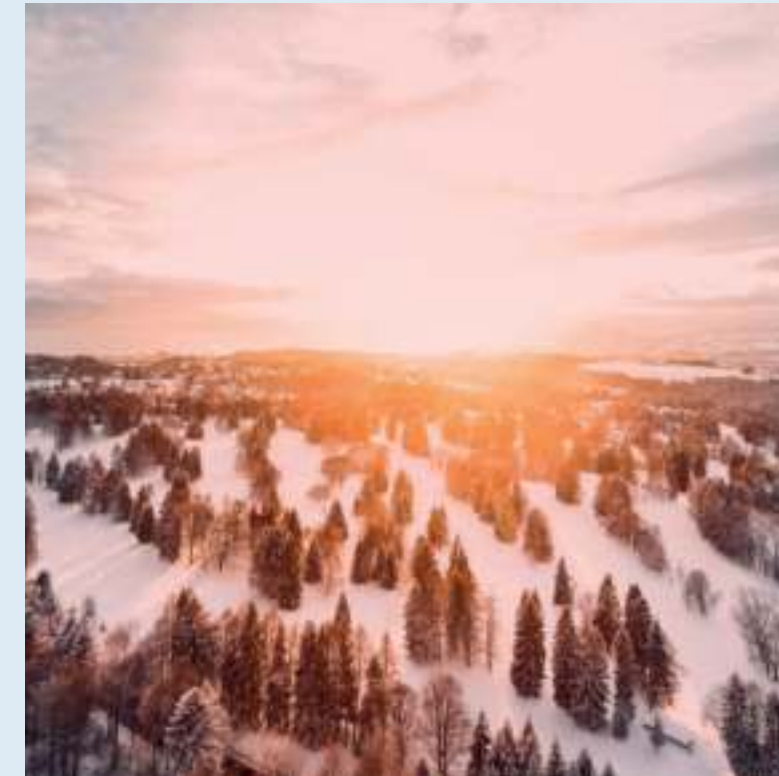



La colección ALTO está compuesta por elementos decorativos inspirados en los cristales de hielo: una variedad de formas precisas tanto en tonos fríos como cálidos.

Cierre los ojos y sumérgase en un paisaje invernal, entre bosques nevados o pistas de esquí, para vivir unas Navidades blancas.



COLLECTION
ALTO





Thorn chain
ITL163   
◆ 1.25m - ◆ 6.00m
⚡ 111W - ▲ 26.5kg - 📏 194
Xled, flash & slowflash



Venturo double
ITL160 
◆ 1.00m - ◆ 6.00m
⚡ 130W - ▲ 26.2kg - 📏 197
flash



Apeliote
ITL167  
◆ 1.20m - ◆ 4.00m
⚡ 150W - ▲ 22.5kg - 📏 166
stars & slowflash



Asia curve
ITL126  
◆ 1.00m - ◆ 3.00m
⚡ 100W - ▲ 16.3kg - 📏 194
stars & slowflash



Venturo
IPL160  
◆ 3.00m - ◆ 1.00m
⚡ 65W - ▲ 11.0kg - 📏 99
flash

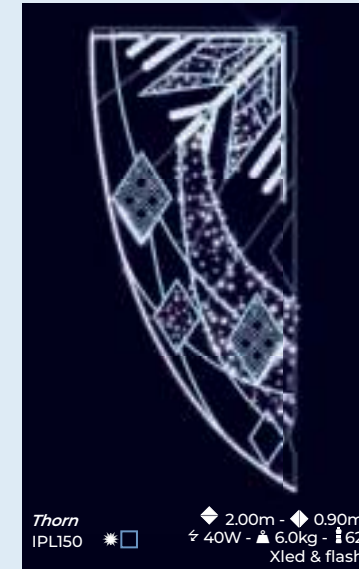

Thorn
IPL150 
◆ 2.00m - ◆ 0.90m
⚡ 40W - ▲ 6.0kg - 📏 62
Xled & flash



Asia
IPL126   
IPL126W  
◆ 1.50m - ◆ 0.60m
⚡ 40W - ▲ 5.4kg - 📏 62
slowflash



Wild
IPL149B  
◆ 2.30m - ◆ 0.90m
⚡ 55W - ▲ 7.5kg - 📏 68
slowflash





Althair
IPL122 
◆ 1.50m - ◆ 0.70m
⚡ 30W - ▲ 4.2kg - 📏 54
stars & slowflash



Serenade
IPL143  
IPL143W  
◆ 1.50m - ◆ 0.60m
⚡ 25W - ▲ 3.9kg - 📏 31
stars



Venus double
ITL028B    ◆ 1.00m - ◆ 6.00m
⚡ 150W - ▲ 25.3kg - 📏 184
stars & slowflash



Forest
ITL105    ◆ 1.20m - ◆ 5.00m
⚡ 110W - ▲ 24.7kg - 📏 214
Xled, stars & slowflash



Charleston double
ITL035    ◆ 0.87m - ◆ 5.28m
⚡ 100W - ▲ 19.9kg - 📏 147
flash



Charleston
IPL035   ◆ 2.71m - ◆ 0.88m
⚡ 50W - ▲ 10.3kg - 📏 74
stars & flash



Wood
IPL124   ◆ 2.00m - ◆ 0.90m
⚡ 15W - ▲ 5.0kg - 📏 49
slowflash



Twister
IPL070W    ◆ 2.00m - ◆ 0.90m
⚡ 35W - ▲ 6.5kg - 📏 51
stars & slowflash



Venus
IPL028B    ◆ 3.00m - ◆ 1.00m
⚡ 75W - ▲ 12.1kg - 📏 94
stars & slowflash



Flora
IPL135    ◆ 3.00m - ◆ 1.00m
⚡ 70W - ▲ 13.3kg - 📏 94
stars & slowflash



Twister
IPL070B    ◆ 2.00m - ◆ 0.90m
⚡ 35W - ▲ 6.5kg - 📏 51
stars & slowflash



Grand mia
ITL101
ITL101W
◆ 2.00m - ◆ 2.00m
⚡ 150W - ⚖ 18.0kg - 📏 216
slowflash

Snow
ITL016
ITL016W
◆ 3.10m - ◆ 3.10m
⚡ 200W - ⚖ 25.7kg - 📏 244
flash



Mia
ITL102
ITL102W
◆ 1.00m - ◆ 1.00m
⚡ 45W - ⚖ 5.8kg - 📏 73
slowflash



Maena
ITL103
◆ 1.10m - ◆ 0.80m
⚡ 30W - ⚖ 4.1kg - 📏 41
flash



Dendra
ITL022
ITL022W
◆ 1.00m - ◆ 0.85m
⚡ 30W - ⚖ 3.0kg - 📏 41



Givre
ITL020B
ITL020W
◆ 1.00m - ◆ 0.85m
⚡ 40W - ⚖ 4.5kg - 📏 47
slowflash

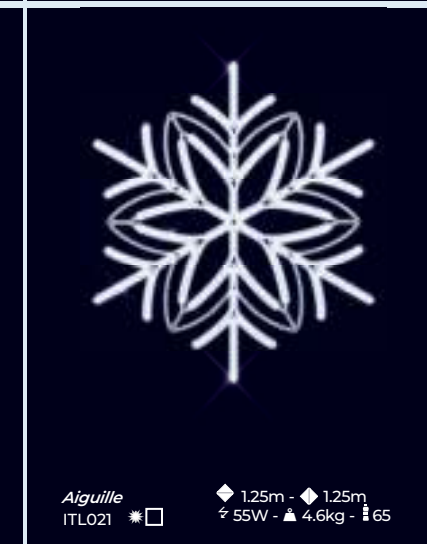

Aiguille
ITL021
◆ 1.25m - ◆ 1.25m
⚡ 55W - ⚖ 4.6kg - 📏 65



Lily
ITL115
ITL115W
◆ 0.50m - ◆ 0.40m
⚡ 16W - ⚖ 4.0kg - 📏 20



Transforme fácilmente cualquier decoración colgante en una decoración de poste, gracias a nuestro accesorio: PIX01 (ver p246).



Alyzé double
ITL072W * * □
◆ 1.00m - ◆ 6.00m
⚡ 120W - ▲ 24.5kg - ▮ 203
Xled & stars



Grand blizzard
ITL118W * * □
◆ 1.00m - ◆ 5.00m
⚡ 135W - ▲ 24.0kg - ▮ 224
Stars



Sirocco
ITL119W * * □
◆ 1.20m - ◆ 4.00m
⚡ 110W - ▲ 22.7kg - ▮ 234
slowflash



Volutus jf
ITL059W * * □
◆ 1.22m - ◆ 4.93m
⚡ 155W - ▲ 23.6kg - ▮ 102
flash & stars



Bannière blizzard
IPL117W * * □
◆ 2.80m - ◆ 0.80m
⚡ 45W - ▲ 10.2kg - ▮ 76
slowflash

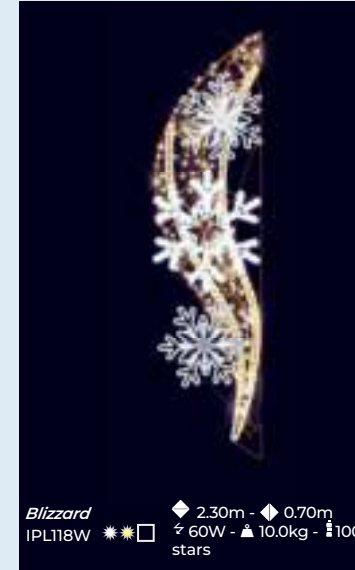

Blizzard
IPL118W * * □
◆ 2.30m - ◆ 0.70m
⚡ 60W - ▲ 10.0kg - ▮ 100
stars

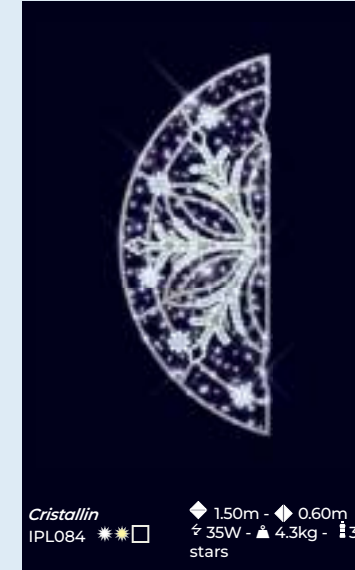

Cristallin
IPL084 * * □
◆ 1.50m - ◆ 0.60m
⚡ 35W - ▲ 4.3kg - ▮ 35
stars



Blizzard VL
VL045W * * □
◆ 3.00m - ◆ 2.20m - ▮ 220m
⚡ 126W - ▲ 31.0kg - ▮ 225
flash

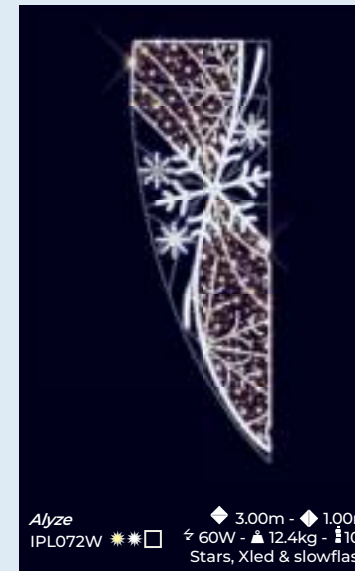

Alyze
IPL072W * * □
◆ 3.00m - ◆ 1.00m
⚡ 60W - ▲ 12.4kg - ▮ 102
Stars, Xled & slowflash



Boreal
IPL069 * * □
◆ 2.30m - ◆ 0.90m
⚡ 60W - ▲ 10.3kg - ▮ 86
Stars & slowflash



Asia
IPL126W * * □
◆ 1.50m - ◆ 0.60m
⚡ 40W - ▲ 5.4kg - ▮ 62
slowflash

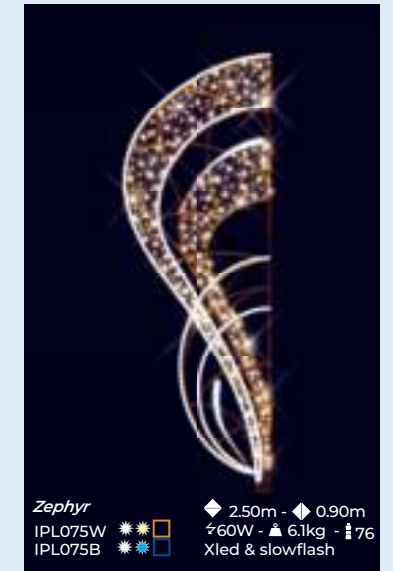

Zephyr
IPL075W * * □
IPL075B * * □
◆ 2.50m - ◆ 0.90m
⚡ 60W - ▲ 6.1kg - ▮ 76
Xled & slowflash

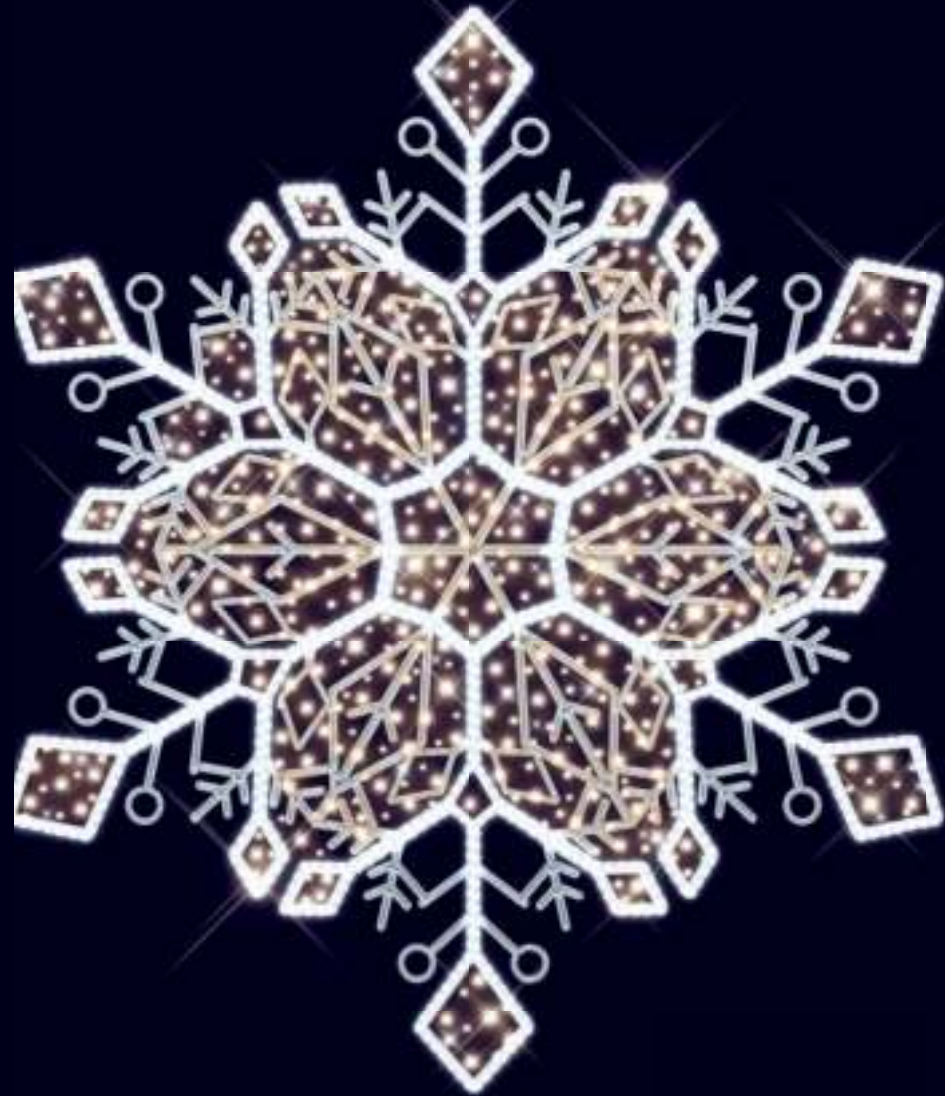

Snow
ITL016W * * *
ITL016 * * *
◆ 3,10m - ◆ 3,10m
⚡ 200W - ▲ 25,7kg - 📏 244
flash



Grand mia
ITL101W * * *
ITL101 * * *
◆ 2,00m - ◆ 2,00m
⚡ 150W - ▲ 18,0kg - 📏 73
slowflash

Givre
ITL020W * * *
ITL020B * * *
◆ 1,00m - ◆ 0,85m
⚡ 40W - ▲ 4,5kg - 📏 47
flash

Dendra
ITL022W * * *
ITL022 * * *
◆ 1,00m - ◆ 0,85m
⚡ 30W - ▲ 3,0kg - 📏 41

Mia
ITL102W * * *
ITL102 * * *
◆ 1,00m - ◆ 1,00m
⚡ 45W - ▲ 5,8kg - 📏 73
slowflash

Lina xmas
ITL107 * * *
◆ 1,00m - ◆ 1,00m
⚡ 45W - ▲ 5,8kg - 📏 43
slowflash

Lily
ITL115W * * *
ITL115 * * *
◆ 0,50m - ◆ 0,40m
⚡ 16W - ▲ 4,0kg - 📏 20



Transforme fácilmente cualquier decoración colgante en una decoración de poste, gracias a nuestro accesorio: PIX01 (ver p246).

COLLECTION *MAGIC*



Con la colección MAGIC se sumergirá en lo más profundo de la tradición navideña. Los regalos decorados con lazos y cintas multicolores ocupan su lugar a los pies del árbol de Navidad y bolas de colores y estrellas majestuosas adornan la mesa de Navidad lista para recibir a sus invitados. Porque las tradiciones más bellas son las que se pueden compartir...





COLLECTION
MAGIC



N
Astral JF
 ITL234W * * *
 ◆ 0.85m - ◆ 4.50m
 ⚡ 79W - ⚙ 16.0kg - 📏 109
 Stars



N
Astral chain
 ITL227B * * *
 ITL227W * * *
 ◆ 1.00m - ◆ 4.00m
 ⚡ 89W - ⚙ 20.0kg - 📏 68
 Stars & flash



N
Astral chain
 ITL227W * * *
 ITL227B * * *
 ◆ 1.00m - ◆ 4.00m
 ⚡ 89W - ⚙ 20.0kg - 📏 68
 Stars & flash



N
Astral banner
 IPL190B * * *
 IPL190W * * *
 IPL190R * * *
 ◆ 2.80m - ◆ 0.80m
 ⚡ 55W - ⚙ 10.1kg - 📏 67
 Xled & stars



N
Astral banner
 IPL190W * * *
 IPL190B * * *
 IPL190R * * *
 ◆ 2.80m - ◆ 0.80m
 ⚡ 55W - ⚙ 10.1kg - 📏 67
 Xled & stars



N
Astral banner
 IPL190R * * *
 IPL190W * * *
 IPL190B * * *
 ◆ 2.80m - ◆ 0.80m
 ⚡ 55W - ⚙ 10.1kg - 📏 67
 Xled & stars



N
Astral roll
 IPL228B * * *
 IPL228W * * *
 ◆ 1.30m - ◆ 1.10m
 ⚡ 44W - ⚙ 7.0kg - 📏 51
 Stars, Xled & slowflash

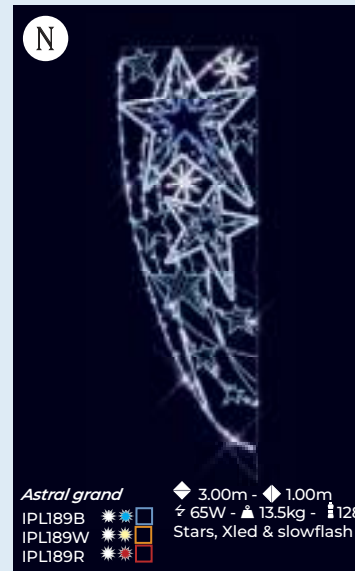

N
Astral grand
 IPL189B * * *
 IPL189W * * *
 IPL189R * * *
 ◆ 3.00m - ◆ 1.00m
 ⚡ 65W - ⚙ 13.5kg - 📏 128
 Stars, Xled & slowflash



N
Astral grand
 IPL189W * * *
 IPL189B * * *
 IPL189R * * *
 ◆ 3.00m - ◆ 1.00m
 ⚡ 65W - ⚙ 13.5kg - 📏 128
 Stars, Xled & slowflash

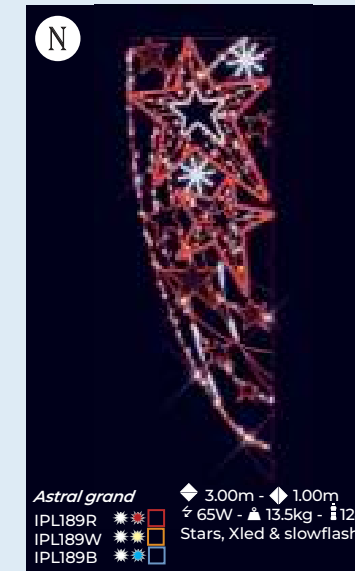

N
Astral grand
 IPL189R * * *
 IPL189W * * *
 IPL189B * * *
 ◆ 3.00m - ◆ 1.00m
 ⚡ 65W - ⚙ 13.5kg - 📏 128
 Stars, Xled & slowflash

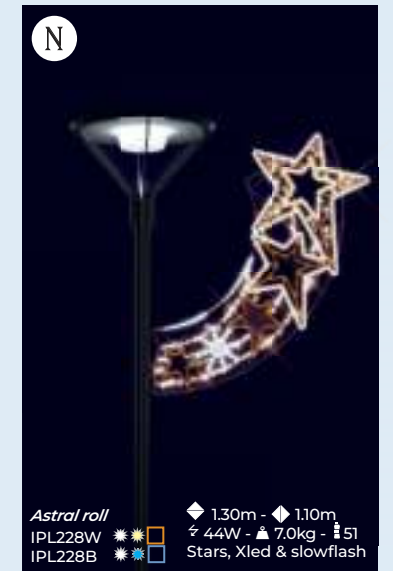

N
Astral roll
 IPL228W * * *
 IPL228B * * *
 ◆ 1.30m - ◆ 1.10m
 ⚡ 44W - ⚙ 7.0kg - 📏 51
 Stars, Xled & slowflash



Grand stella
ITL094W
◆ 1.20m - ◆ 6.00m
⚡ 195W - ⚖ 26.4kg - 📏 250
Xled & slowflash



N
Astral double
ITL191B
ITL191W
◆ 0.90m - ◆ 4.00m
⚡ 138W - ⚖ 21.0kg - 📏 167
Stars, Xled & slowflash



N
Astral double
ITL191W
ITL191B
◆ 0.90m - ◆ 4.00m
⚡ 138W - ⚖ 21.0kg - 📏 167
Stars, Xled & slowflash



N
Astral
IPL191B
IPL191W
IPL191R
◆ 2.00m - ◆ 0.90m
⚡ 60W - ⚖ 4.3kg - 📏 79
Stars, Xled & slowflash



N
Astral
IPL191W
IPL191B
IPL191R
◆ 2.00m - ◆ 0.90m
⚡ 60W - ⚖ 4.3kg - 📏 79
Stars, Xled & slowflash

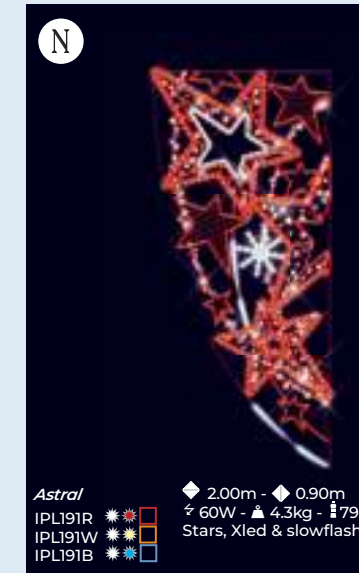

N
Astral
IPL191R
IPL191W
IPL191B
◆ 2.00m - ◆ 0.90m
⚡ 60W - ⚖ 4.3kg - 📏 79
Stars, Xled & slowflash



Leia xmas
ITL109W
◆ 1.12m - ◆ 1.12m
⚡ 35W - ⚖ 4.9kg - 📏 37
slowflash



Celeste
IPL042W
◆ 3.00m - ◆ 0.85m
⚡ 75W - ⚖ 10.0kg - 📏 92
flash

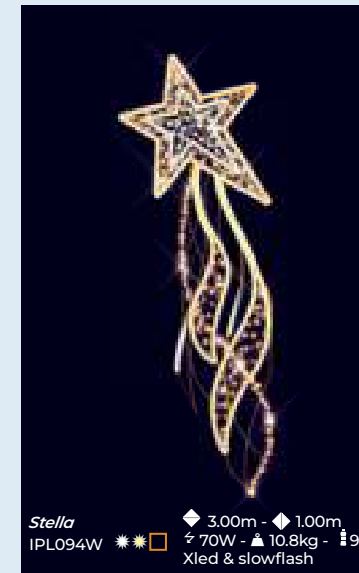

Stella
IPL094W
◆ 3.00m - ◆ 1.00m
⚡ 70W - ⚖ 10.8kg - 📏 90
Xled & slowflash

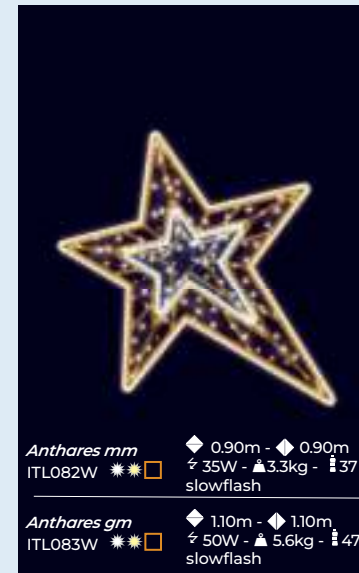

Anthares mm
ITL082W
◆ 0.90m - ◆ 0.90m
⚡ 35W - ⚖ 3.3kg - 📏 37
slowflash

Anthares gm
ITL083W
◆ 1.10m - ◆ 1.10m
⚡ 50W - ⚖ 5.6kg - 📏 47
slowflash



Orion
ITL025W
◆ 1.00m - ◆ 1.00m
⚡ 10W - ⚖ 1.7kg - 📏 27
flash



Transforme fácilmente cualquier decoración colgante en una decoración de poste, gracias a nuestro accesorio: PIX01 (ver p246).



Cassiopee double
ITL076W * * * □
◆ 1,00m - ◆ 6,00m
⚡ 120W - ⚖ 23,4kg - 📏 187
Xled & slowflash



Liv
ITL164W * * * □
◆ 1,00m - ◆ 4,00m
⚡ 165W - ⚖ 19,2kg - 📏 145
slowflash



Liv chain
ITL162W * * * □
◆ 1,24m - ◆ 6,00m
⚡ 170W - ⚖ 27,0kg - 📏 13
Xled, flash & slowflash



Cassiopee
IPL076W * * * □
IPL076 * * * □
◆ 3,00m - ◆ 1,00m
⚡ 60W - ⚖ 12,2kg - 📏 94
Xled & slowflash

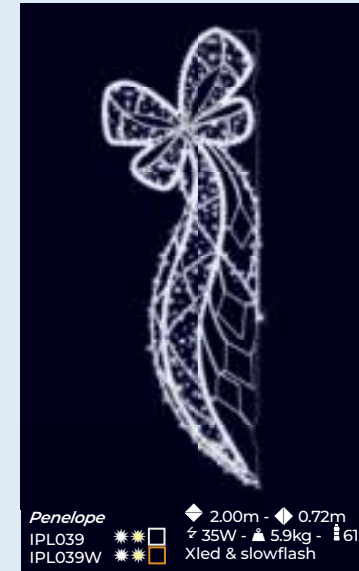

Penelope
IPL039 * * * □
IPL039W * * * □
◆ 2,00m - ◆ 0,72m
⚡ 35W - ⚖ 5,9kg - 📏 61
Xled & slowflash



Cascade
IPL151W * * * □
◆ 2,00m - ◆ 0,90m
⚡ 45W - ⚖ 7,6kg - 📏 25
Xled & slowflash



Mathilda
ITL027W * * * □
◆ 1,00m - ◆ 0,70m
⚡ 25W - ⚖ 3,1kg - 📏 29
flash



Cassiopee
IPL076 * * * □
IPL076W * * * □
◆ 3,00m - ◆ 1,00m
⚡ 60W - ⚖ 12,2kg - 📏 94
Xled & slowflash



Penelope
IPL039W * * * □
IPL039 * * * □
◆ 2,00m - ◆ 0,72m
⚡ 35W - ⚖ 5,9kg - 📏 61
Xled & slowflash

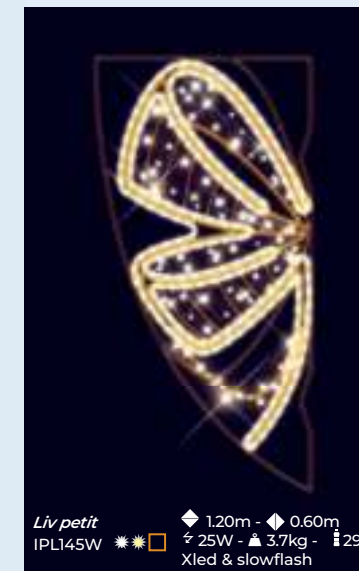

Liv petit
IPL145W * * * □
◆ 1,20m - ◆ 0,60m
⚡ 25W - ⚖ 3,7kg - 📏 29
Xled & slowflash



Iliade
IPL141W * * * □
◆ 1,00m - ◆ 0,70m
⚡ 25W - ⚖ 3,4kg - 📏 23
flash





Combinación de TL311W y varios TL312W.





Diagrama esquemático de todas las suspensiones en esta doble página:



Vista frontal Vista de perfil

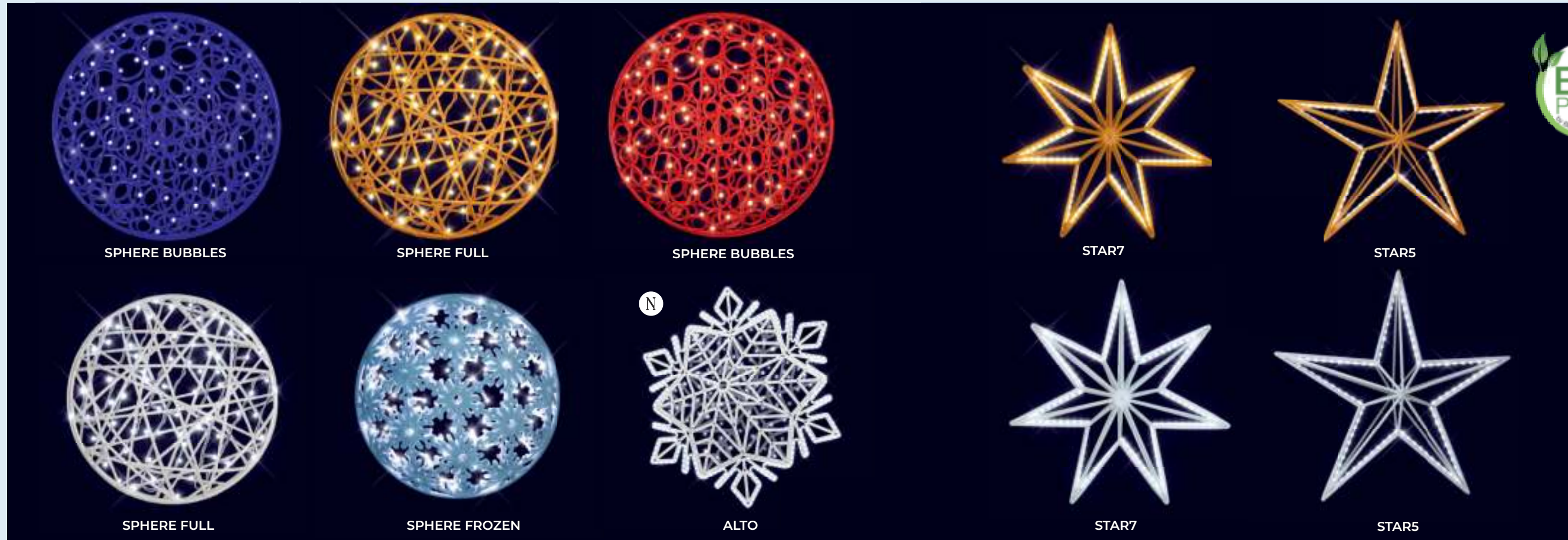
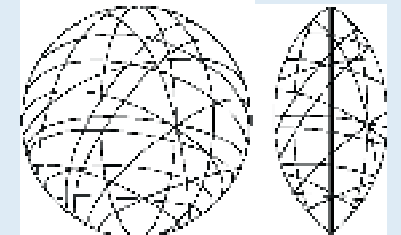

Transforme fácilmente cualquier decoración colgante en una decoración de montaje en poste, gracias a nuestro accesorio: PIX01 (ver p246).

Referencia	Descripción	Color	Altura	Anchura	Profundidad	P(W)	Peso
ITGL141	alto	○	0.50m	0.50m	0.26m	50W	2.60kg
ITGL107	sphere frozen	○	0.50m	0.50m	0.26m	10W	1.70kg
ITGL104	sphere full	○	0.50m	0.50m	0.26m	10W	1.70kg
ITGL104W	sphere full	●	0.50m	0.50m	0.26m	10W	1.70kg
ITGL105	sphere full	○	0.80m	0.80m	0.4m	20W	3.20kg
ITGL105W	sphere full	●	0.80m	0.80m	0.4m	20W	3.20kg
ITGL132B	sphere bubbles	●	0.50m	0.50m	0.26m	11W	2.10kg
ITGL132R	sphere bubbles	●	0.50m	0.50m	0.26m	11W	2.10kg
ITGL133B	sphere bubbles	●	0.80m	0.80m	0.4m	20W	4.00kg
ITGL133R	sphere bubbles	●	0.80m	0.80m	0.4m	20W	4.00kg

Referencia	Descripción	Color	Altura	Anchura	Profundidad	P(W)	Peso
ITGL112	star5	○	0.80m	0.80m	0.18m	8W	1.50kg
ITGL112W	star5	●	0.80m	0.80m	0.18m	8W	1.50kg
ITGL111	star7	○	0.80m	0.80m	0.18m	15W	1.90kg
ITGL111W	star7	●	0.80m	0.80m	0.18m	15W	1.90kg
ITGL108	sphere frozen	○	0.80m	0.80m	0.40m	25W	6.00kg



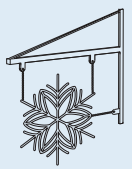

Transforme fácilmente cualquier decoración colgante en una decoración de montaje en poste, gracias a nuestro accesorio: PIX01 (ver p246).



LANTERNA



COUTTE



DIAMS



LOVE



COUTTE



DIAMS



3D

3D Esferas plegables (para almacenamiento optimizado)



∅ 0,60m

● **TGL70LWW**
sphere pliable pm
◆ 0,60m - ◆ 0,60m - ■ 0,60m
⚡ 30W - ☒ 3.9kg
● TGL70LW

N



∅ 1,00m

RGB **TGL71LWCL**
sphere pliable mm
◆ 1,00m - ◆ 1,00m - ■ 1,00m
⚡ 8W - ☒ 15.0kg
● TGL71LW



∅ 1,60m

● **TGL72LWW**
sphere pliable gm
◆ 1,60m - ◆ 1,60m - ■ 1,60m
⚡ 165W - ☒ 24,8kg
● TGL72LW

2D

2D Esferas

∅ 0,30m

● **ITL051W**
sphere pm
◆ 0,30m - ◆ 0,80m
⚡ 5W - ☒ 1,0kg
● ITL051 - ● ITL051B - ● ITL051R

∅ 0,60m

● **ITL052W**
sphere mm
◆ 0,60m - ◆ 0,60m
⚡ 10W - ☒ 1,7kg
● ITL052 - ● ITL052B - ● ITL052R



∅ 1,00m

● **ITL053W**
sphere gm
◆ 1,00m - ◆ 1,00m
⚡ 20W - ☒ 2.8kg
● ITL053 - ● ITL053B - ● ITL053R

Referencia	Descripción	Color	Altura	Anchura	Profundidad	P(W)	Peso
ITGL117R	love	●	0.60m	0.60m	0.46m	8W	2.00kg
ITGL130W	lanterna	●	0.70m	0.70m	0.40m	26W	5.00kg
ITGL131	goutte	○	0.80m	0.40m	0.26m	10W	1.80kg
ITGL131W	goutte	●	0.80m	0.40m	0.26m	10W	1.80kg
ITGL102	diams	○	0.60m	0.40m	0.24m	15W	1.50kg
ITGL102W	diams	●	0.60m	0.40m	0.24m	15W	1.50kg



COLLECTION *COSY*



La colección COSY nos traslada en unos segundos a una deliciosa y apacible sensación frente al fuego.

Los elementos decorativos se componen unas veces de ramas de abeto y otras de delicados farolillos, pero siempre en tonos cálidos y brillantes a la luz de las velas.



COLLECTION
COSY



Nordika 2D-pm
IPL140W * □
◆ 1.60m - ◆ 0.65m
⚡ 20W - ▲ 6.5kg - 📏 21
slowflash

Nordika 2D-gm
IPL139W * □
◆ 3.00m - ◆ 1.20m
⚡ 40W - ▲ 13.6kg - 📏 43
slowflash

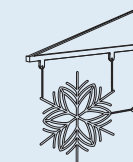
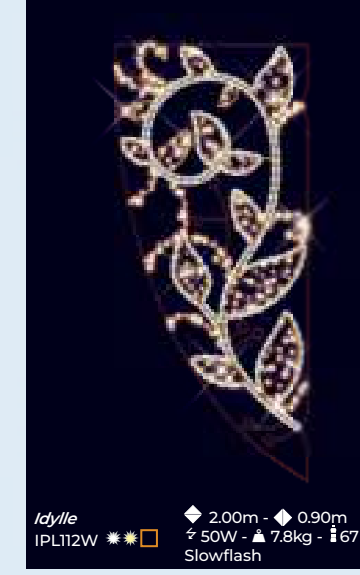
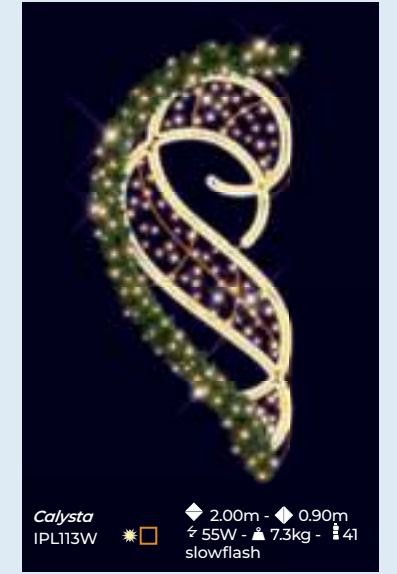

Transforme cualquier decoración colgante en una decoración de montaje en poste, gracias a nuestro accesorio: PIX01 (ver p246).



Calypto double
ITL113W *□
◆ 0,90m - ◆ 4,00m
⚡ 110W - ▲ 15,1kg - 📏 82
slowflash



Idylle double
ITL112W *□
◆ 0,90m - ◆ 4,00m
⚡ 100W - ▲ 15,6kg - 📏 135
slowflash



Jf
ITL009 *□
◆ 0,90m - ◆ 3,50m
⚡ 80W - ▲ 10,9kg - 📏 106
slowflash



Ilwan
ITL165W *□
◆ 1,00m - ◆ 3,00m
⚡ 105W - ▲ 15,3kg - 📏 141
Xled & slowflash

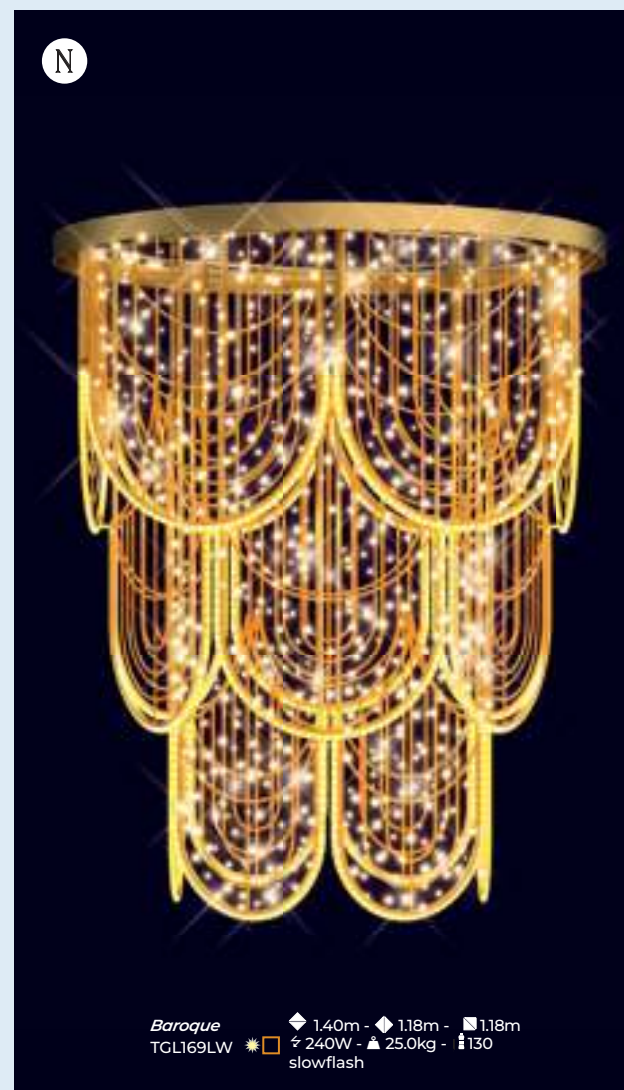

Baroque
TGL169LW *□
◆ 1,40m - ◆ 1,18m - 📏 1,18m
⚡ 240W - ▲ 25,0kg - 📏 130
slowflash



Aurora
CX048LW *
◆ 0,73m - ◆ 0,48m - 📏 0,48m
⚡ 40W - ▲ 4,3kg

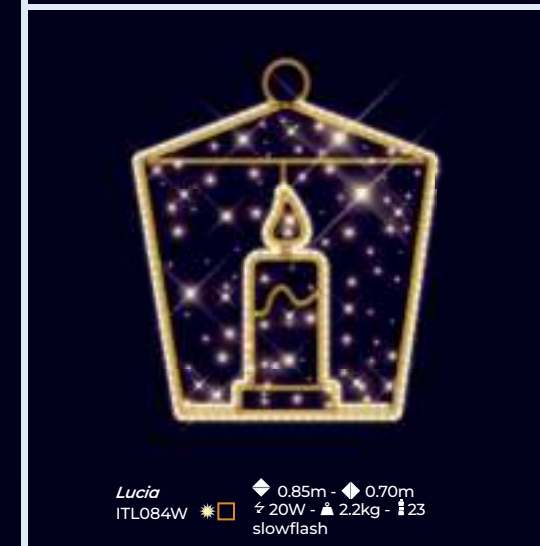

Lucia
ITL084W *□
◆ 0,85m - ◆ 0,70m
⚡ 20W - ▲ 2,2kg - 📏 23
slowflash



Luz
TGL247LW *
◆ 0,36m - ◆ 0,26m - 📏 0,26m
⚡ 5W - ▲ 1,30kg
flamme



Transforme fácilmente cualquier decoración colgante en una decoración de montaje en poste, gracias a nuestro accesorio: PIX01 (ver p246).

GAMA SOLAR

Nuestros productos estrellas ahora funcionan con energía solar



Estas decoraciones están equipadas solo con luciérnagas led de 24V.

Con nuestra nueva batería solar recargable, puede compaginar la iluminación con la reducción energética. En cuanto haya instalado el decorado, coloque encima la caja solar correctamente orientada, programe las horas de encendido y de apagado, y disfrute plenamente de sus decorados iluminados.

Detalles técnicos:

- De 8 a 10 horas de recarga con un tiempo de insolación óptimo para 7 horas de iluminación.
- La iluminación puede programarse para 5, 6 o 7 horas.

Introducir la referencia del decorado + PIXSOL2

100%
autónomo

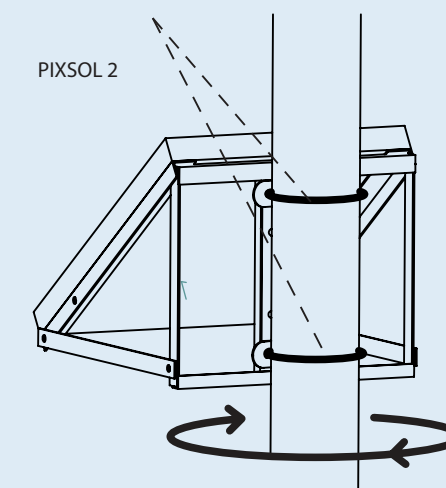

Cuando efectúe la instalación, elija la mejor exposición al sol durante el día

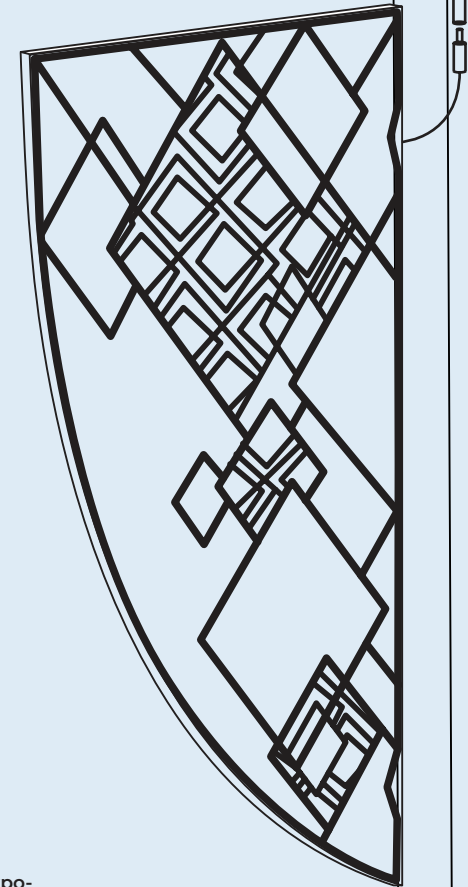
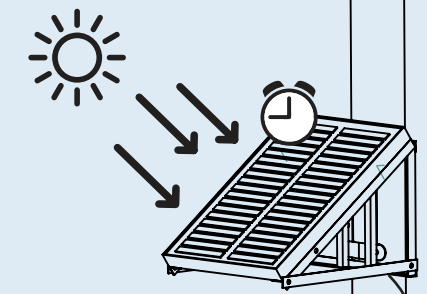

PERSONAJES 3D



Cada año, diseñamos personajes en 3D para crear paisajes animados, divertidos y alegres. Desde el oso divertido, al ciervo majestuoso, al gigante Santa Claus, todas nuestras creaciones ofrecen a jóvenes y mayores por igual un espectáculo maravilloso. En su mayoría son interactivos y animados. Encuentre todas nuestras soluciones de balasto y platos giratorios en las páginas de accesorios p.250.





N Bloom CX160L
 ◆ 2.08m - ◆ 1.94m - ■ 1.16m
 ⚡ 30W - ▲ 30.5kg
 flash

N Elliott GX163L
 ◆ 2.80m - ◆ 2.02m - ■ 1.25m
 ⚡ 30W - ▲ 40.0kg
 flash

N Doudou GX159L
 ◆ 2.10m - ◆ 1.94m - ■ 1.19m
 ⚡ 40W - ▲ 42.5kg
 flash



N Astral photobooth SOCL43
 ◆ 2.20m - ◆ 2.00m
 ⚡ 22W - ▲ 26kg - ■ 118

N José GX172LW
 ◆ 2.15m - ◆ 1.20m - ■ 0.30m
 ⚡ 46W - ▲ 25kg - ■ 57
 flash





Ed CX152L
 ◆ 2.00m - ◆ 1.48m - ■ 0.85m
 ⚡ 20W - ▲ 27.5kg
 flash

Mister xmas CX132L
 ◆ 3.60m - ◆ 2.60m - ■ 1.90m
 ⚡ 90W - ▲ 97kg

Roy CX151L
 ◆ 2.00m - ◆ 1.00m - ■ 1.00m
 ⚡ 25W - ▲ 27.0kg
 flash



Kdo CX153L
 ◆ 1.30m - ◆ 0.90m - ■ 0.90m
 ⚡ 20W - ▲ 17.5kg - ■ 250

Candyselfie CX153L
 ◆ 1.95m - ◆ 1.90m - ■ 1.00m
 ⚡ 45W - ▲ 59kg
 Stars & flash

Kdo CX153L
 ◆ 1.30m - ◆ 0.90m - ■ 0.90m
 ⚡ 20W - ▲ 17.5kg - ■ 250

iluminación con proyectores

iluminación con proyectores





Xmas boots with boxes ◆ 2.70m - ◆ 2.45m - ■ 1.40m
 ✦ 175W - ▲ 61.2kg
 Stars & flash

Mister santa ◆ 2.80m - ◆ 1.75m - ■ 1.40m
 ✦ 60W - ▲ 125kg
 flash



N *Wizz santa* ◆ 2.30m - ◆ 3.80m - ■ 1.20m
 GX164L ✦ 40W - ▲ 72.5kg
 flash





N Verde
SL045V ✨
◆ 3.00m - ◆ 2.25m - ▣ 2.25m
⚡ 225W - ▲ 41kg - 📶 299
Xled

Max
CX148L
◆ 2.20m - ◆ 1.80m - ▣ 1.35m
⚡ 54W - ▲ 65.0kg
flash



N Love selfie spot
GX168LW ✨
◆ 1.90m - ◆ 2.00m - ▣ 0.92m
⚡ 40W - ▲ 25.0kg - 📶 139
flash

Little teddy chic
GX087L
◆ 2.00m - ◆ 2.00m - ▣ 1.45m
⚡ 60W - ▲ 54.0kg
flash



Escena animada de luz y sonido compuesta por varios personajes y un solo pulsador, disponible bajo pedido.



N Johnny GX167L
 ◆ 2.30m - ◆ 1.60m - ■ 0.90m
 ⚡ 25W - ▲ 34.5kg

Johnny animé GX167L-A
 + buzzer
 ◆ 2.30m - ◆ 1.60m - ■ 0.90m
 ⚡ 44W - ▲ 77.0kg

N Santa rock GX165L
 ◆ 2.70m - ◆ 1.90m - ■ 1.50m
 ⚡ 44W - ▲ 69.0kg

Santa rock animé GX165L-A
 + buzzer
 ◆ 2.70m - ◆ 1.90m - ■ 1.50m
 ⚡ 52W - ▲ 93.5kg

N Lou GX166L
 ◆ 2.30m - ◆ 2.20m - ■ 2.60m
 ⚡ 60W - ▲ 77.5kg

Lou animé GX166L-A
 + buzzer
 ◆ 2.30m - ◆ 2.20m - ■ 2.60m
 ⚡ 76W - ▲ 120.0kg



Nutcraker GX134L
 ◆ 2.30m - ◆ 0.65m - ■ 0.60m
 ⚡ 25W - ▲ 24.0kg
 flash

Starlight GX210LW
 ◆ 0.90m - ◆ 2.35m - ■ 0.90m
 ⚡ 30W - ▲ 34.0kg
 flash

N Dave SV504
 ◆ 3.12m - ◆ 1.60m - ■ 1.60m
 ⚡ 40W - ▲ 40.0kg
 flash





Funky pingoo
GX204L ◆ 1.60m - ◆ 1.20m - ■ 0.60m
⚡ 20W - ▲ 19.0kg

Ice igloo
GX079L ◆ 1.50m - ◆ 2.20m - ■ 2.00m
⚡ 76W - ▲ 55.0kg - 📺 134
flash

Fox
GX147L ◆ 2.20m - ◆ 1.75m - ■ 1.40m
⚡ 30W - ▲ 37.0kg
flash



Wizz frozen
GX195L ◆ 1.20m - ◆ 2.30m - ■ 1.20m
⚡ 73W - ▲ 82.0kg - 📺 153
Xled & stars

Comete
GX118L ◆ 2.60m - ◆ 2.18m - ■ 1.20m
⚡ 24W - ▲ 27.4kg

Romy
GX119L ◆ 4.50m - ◆ 3.00m - ■ 2.45m
⚡ 45W - ▲ 81.0kg





N *Dave C* SV504C
 ◆ 3.12m - ◆ 1.60m - ■ 1.60m
 ⚡ 40W - ▲ 40.0kg
 flash

N *Dave A* SV504A
 ◆ 3.12m - ◆ 1.60m - ■ 1.60m
 ⚡ 40W - ▲ 40.0kg
 flash

N *Dave B* SV504B
 ◆ 3.12m - ◆ 1.60m - ■ 1.60m
 ⚡ 40W - ▲ 40.0kg
 flash



Peter CX097L
 ◆ 2.00m - ◆ 1.30m - ■ 0.60m
 ⚡ 24W - ▲ 60.0kg
 flash

Letterbox CX308L
 ◆ 2.00m - ◆ 0.90m - ■ 0.90m
 ⚡ 180W - ▲ 43.5kg
 flash

John CX098L
 ◆ 2.30m - ◆ 1.50m - ■ 0.90m
 ⚡ 40W - ▲ 56.0kg
 flash





Teddy chic
GX086L ◆ 4.00m - ◆ 4.00m - ■ 2.80m
⚡ 250W - ▲ 157.0kg

Teddy chic animé
GX086L-A ◆ 4.00m - ◆ 4.00m - ■ 2.80m
⚡ 290W - ▲ 172.0kg

con detector de presencia



Noah
GX145L ⚡ 3.00m - ⚡ 2.27m - ❄️ 1.85m
⚡ 70W - ▲ 76kg

Noah animé
GX145L-A ⚡ 3.00m - ⚡ 2.27m - ❄️ 1.85m
⚡ 70W - ▲ 100kg





Kdo
 SL038B
 SL038W
 SL038R

◆ 1.30m - ◆ 0.90m - ■ 0.90m
 ⚡ 20W - ▲ 17.5kg - # 250

Teddy ski
 GX182L

◆ 4.00m - ◆ 3.35m - ■ 2.60m
 ⚡ 180W - ▲ 148.5kg

Teddy ski anime
 GX182L-A

◆ 4.00m - ◆ 3.35m - ■ 2.60m
 ⚡ 220W - ▲ 160.0kg

con detector de presencia

iluminación con proyectores



Daddy bear
 GX205L

◆ 1.50m - ◆ 2.20m - ■ 0.70m
 ⚡ 28W - ▲ 27.5kg

Skate bear
 GX047L

◆ 2.30m - ◆ 1.95 - ■ 1.10m
 ⚡ 40W - ▲ 44.0kg

Baby bear
 GX206L

◆ 1.50m - ◆ 1.40m - ■ 1.30m
 ⚡ 40W - ▲ 30.4kg





Billy ◆ 2.70m - ◆ 2.90m - ▣ 1.35m
GX103L ☎ 95W - ▲ 65.5kg

Billy anime ◆ 2.70m - ◆ 2.90m - ▣ 1.35m
GX103L-A ☎ 135W - ▲ 78.5kg

con pulsadores



Blizzard photobooth ◆ 2.20m - ◆ 1.60m
SOCL42 ☎ 25W - ▲ 18.5kg - ▣ 142

Marley ◆ 2.30m - ◆ 2.60m - ▣ 1.00m
CX146L ☎ 30W - ▲ 46.5kg
flash





Tommy
GX105L
◆ 2.70m - ◆ 2.30m - ■ 2.30m
⚡ 70W - ▲ 91.5kg
flash

Welcome
GX042L
◆ 2.20m - ◆ 1.20m - ■ 0.80m
⚡ 18W - ▲ 22.0kg
flash

Hera
GX115LW
◆ 3.50m - ◆ 1.90m - ■ 2.00m
⚡ 90W - ▲ 88.0kg
flash



Wizz
GX194L
◆ 1.20m - ◆ 2.30m - ■ 1.20m
⚡ 79W - ▲ 82.0kg
Xled & stars

Cute rennoo
GX092L
◆ 2.20m - ◆ 1.15m - ■ 0.70m
⚡ 22W - ▲ 99.0kg
flash

Renoo
GX093L
◆ 2.00m - ◆ 1.20m - ■ 0.60m
⚡ 22W - ▲ 52.0kg
flash





Xmas train
GX102L ◆ 1.90m - ◆ 3.55m - ▣ 1.00m
⚡ 140W - ▲ 130.0kg
Xled

Recy train
GX112L ◆ 1.95m - ◆ 2.00m - ▣ 1.50m
⚡ 95W - ▲ 80.0kg
Xled

Recy train
GX112L-UK ◆ 1.95m - ◆ 2.00m - ▣ 1.50m
⚡ 95W - ▲ 80.0kg
Xled

Frozen letterbox
GX149L ◆ 2.00m - ◆ 1.10m - ▣ 1.10m
⚡ 56W - ▲ 36.0kg
flash



JUGUEMOS

a reciclar

Sensibilizar a los más jóvenes de la importancia del reciclado es un desafío al que nos enfrentamos con creatividad y humor. Hemos convertido este reto de importancia vital en un acto colectivo divertido y alegre, gracias a unos contenedores con forma de divertidos animales.

En el centro de la ciudad o en las inmediaciones de la playa, tenemos contenedores de reciclaje en forma de ballenas, trenes y muchas otras mascotas. Equipos especializados recogen luego las botellas de plástico recuperadas, a partir de las que extraemos la materia prima que inyectaremos en nuestras impresoras. Con ellas, crearemos estructuras en Recyprint para fabricar bonitas y responsables decoraciones de Navidad.

Todo un ejemplo real y concreto de la economía circular.

Recopilar y reciclar de forma divertida para crear decoraciones recicladas.

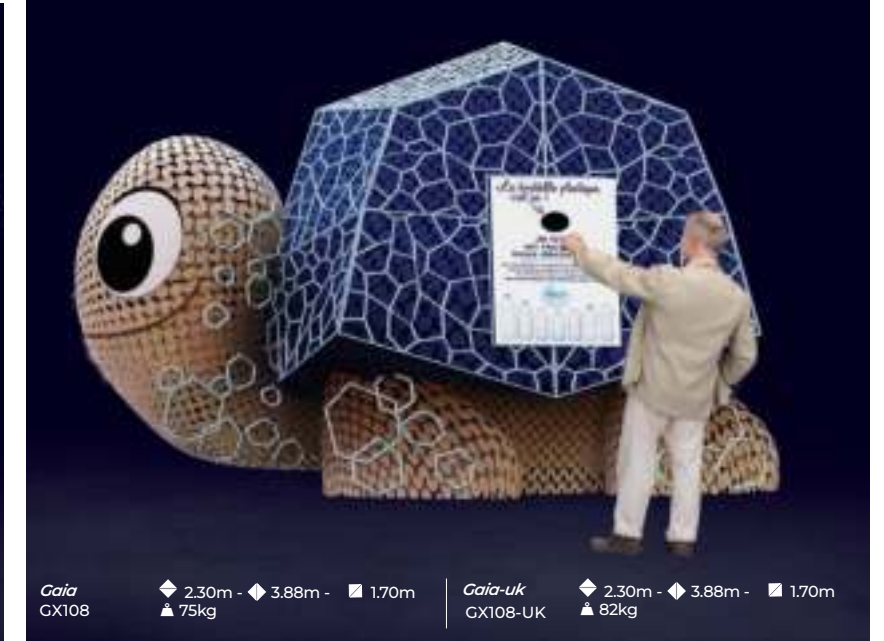



PEQUEÑAS ESCENAS

para componer

113 - INTERACTIVIDAD

Escoja entre los personajes que aparecen a continuación para componer su pequeña escena.

Todos los motivos presentados son autoportantes sobre estructuras pero también están disponibles para fijación mural y de poste (por encargo).

• Escojo un marco: Bola navideña o caja de regalo dorada (Ref. de SC014 o SC015).

• Escojo 2 decoraciones y compongo mi pequeña escena: Renos, Casa, Árboles, Ángel, Trineo y Copos de nieve (SC016 a SC025), ¡Dé rienda suelta a su imaginación!





PLAY MAGIC

¡Jugar en realidad aumentada!

Tanto si se trata de hacerse una fotografía con Papá Noel como de jugar con Charlie el Unicornio, nuestras aplicaciones de realidad aumentada integran personajes virtuales que se mezclan con la realidad y generan risas y asombro.

Tanto los niños como los adultos pueden entrar fácilmente en el juego con solo unos pocos clics en su smartphone para vivir una experiencia inolvidable que transforma la realidad en un espectáculo único.

¿Cómo funciona?

Para el público, el principio es muy simple: cuando los usuarios se acercan al estandarte de Play Magic, la aplicación previamente descargada en su teléfono se desbloquea automáticamente, dándoles acceso a los juegos. A continuación podrán compartir su experiencia en sus propias redes sociales. La aplicación se pone a disposición del público con su identidad visual y un enlace a su sitio web o sus redes sociales.

Para la ciudad:

La aplicación de juegos se ofrece como una forma de suscripción válida para el período de las iluminaciones, con la actualización de los juegos cada año. Aparte de esto, todo lo que hay que hacer es colocar el estandarte cerca de las iluminaciones.

No hay necesidad de una conexión, este estandarte es una manera de indicar al público que puede disfrutar de un juego gratuito en su teléfono en este lugar. El éxito de esta aplicación también depende de su propia comunicación a través de la publicidad en la ciudad y en sus redes sociales.

Podemos ayudarle a poner en práctica su comunicación (ref. ARCOM a continuación).

Juegos disponibles:



Ref	descripción
AR001	Pack de realidad aumentada de 3 juegos (a elegir entre los 7 existentes) + 1 tótem
AR002	Pack de realidad aumentada de 5 juegos (a elegir entre los 7 existentes) + 1 tótem
ARTOT02	1 tótem adicional
ARCOM	Paquete de comunicación para realidad aumentada (realización sin impresión de un póster, un banner, una imagen en formato smartphone)



50 cm

230 cm



NORDIKA & 3D



¿Qué sería de la Navidad sin un árbol? Nuestro majestuoso Nordika es igual que los imponentes abetos escandinavos. Tan hermosos como eternos, aportan esa nota tierna y tranquilizadora a las decoraciones navideñas.

Combinados con nuestros elegantes y luminosos árboles y fuentes, crean una atmósfera cálida y natural que realza las calles y avenidas.

NORDIKA,

¡El árbol casi natural! [Exclusividad Blachere]

¿Quién no ha soñado con un abeto monumental? Sin embargo, se necesitan entre 30 y 40 años para que un abeto natural alcance los 12 m de altura. Para evitar participar en la deforestación y cortar estos majestuosos abetos cuarentenales, hemos inventado NORDIKA. Preiluminados con animación «slowglow», fáciles de montar y almacenar, son réplicas perfectas de sus primos naturales, tanto en su diseño como en su aspecto hiperrealista, más reales que los auténticos.

Ecodiseño para nuestra gama Nordika

Nuestra estrategia medioambiental se basa en un sencillo principio: ahorrar como mínimo tantas emisiones de carbono como las que generamos. Para lograrlo, utilizamos únicamente materiales biocompatibles, que reciclamos al final de su vida útil. Además, trabajamos para reducir las emisiones de CO2 en nuestra propia producción y en la de nuestros agentes clave.



OPCIÓN DE PUNTA
A ELECCIÓN



RAMAJE CON EFECTO
DE ABETO NATURAL
HIPERREALISTA



TRONCO CON
REVESTIMIENTO CON
EFECTO DE MADERA



OPCIÓN DE ZÓCALO
CON EFECTO DE MADERA



La tradición navideña

¿Qué puede ser más emblemático que un majestuoso abeto para decorar los lugares de vida durante las fiestas?

Blachère reinventa este clásico navideño cuidando todos los detalles:

La perfecta regularidad de sus ramas, su acabado de alta calidad muy realista y su majestuoso tamaño lo convierten en un producto fundamental.

De la misma manera que cambia la decoración del árbol de su hogar para crear sorpresa y asombro, puede personalizar su Nordika cada año y hacerlo único: cuelgue adornos navideños en sus ramas, añada una punta luminosa o incluso añada un zócalo de madera.

Nuestro árbol Nordika es una inversión duradera y de calidad en la mejor tradición navideña.

Nueva construcción:
8 ramas adicionales

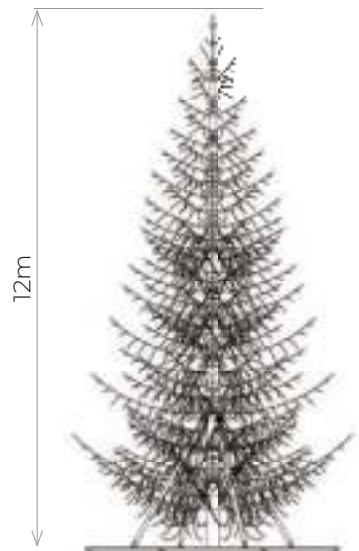
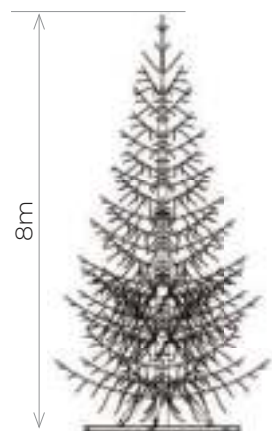
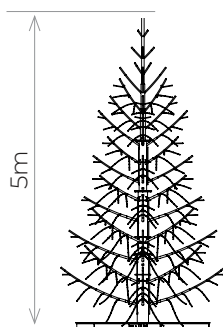

Ref	Nombre	Altura	Ø	P(W)	Peso	Número de elementos	Led color	No de Led
GX081LW-2	árbol Nordika - PM	5,00 m	3,56 m	245 W	263 kg	46	☀	2976 (1488 fijo + 1488 con efecto de brillo lento)
GX082LW	árbol Nordika - MM	8,00 m	4,70 m	770 W	1 112 kg	107	☀	8664 (4332 fijo + 4332 con efecto de brillo lento)
GX083LW	árbol Nordika - GM	12,00 m	5,90 m	1870 W	2 750 kg	194	☀	21048 (10524 fijo + 10524 con efecto de brillo lento)



**AUTOSUFICIENTE
E INALÁMBRICO**

**SEGURIDAD
TOTAL CON 24 V**

**USO EN INTERIORES Y
EXTERIORES**

**POLIETILENO
RECICLABLE**

**PREILUMINADO
CON EFECTO
«SLOWGLOW»
100 % LED**

**FÁCIL DE MONTAR
(FÁCIL TRANSPORTE Y
ALMACENAMIENTO)**



NORDIKA,

Accesorios para Nordika y árboles

Kit de bolas decorativas

Cada kit se compone de 52 bolas del mismo color (clasificadas M1/B1 - ignifugadas) - 50 % brillantes / 50 % satinadas

- 28 bolas de 12 cm de diámetro
- 20 bolas de 20 cm de diámetro
- 4 bolas de 25 cm de diámetro

Kit de décorations Bioprint & Recyprint

Chaque kit est composé de 20 décorations

- 8 décorations ø 50cm
- 12 décorations ø 30cm



Color	Ref
Plata	KITNDK-A
Azul	KITNDK-B
Oro	KITNDK-O
Rojo	KITNDK-R

Recomendaciones

Nordika 5 m → 2 kits - 104 bolas
 Nordika 8 m → 4 kits - 208 bolas
 Nordika 12 m → 8 kits - 416 bolas

Color	Forma	Ref
Azul/Blanco	Copos de nieve	KITNDK-F
Oro/Blanco	Estrella	KITNDK-E

Recomendaciones

Nordika 5 m → 2 kits - 40 decoraciones
 Nordika 8 m → 4 kits - 80 decoraciones
 Nordika 12 m → 8 kits - 160 decoraciones

Base y cúspide

Existen 4 copetes disponibles para darle un toque mágico adicional a su árbol Nordika, También existen bases disponibles para cada árbol Nordika.



Adorno de árbol	ø	Referencia
cimier star7	0,80m	CIME7
cimier bella	1,00m	CIME2
cimier mia	1,00m	CIME6
cimier aiguille	1,00m	CIME4

Base	Referencia
Base para Nordika 5m (GX081LW-2)	SOCLGX81
Base para Nordika 8m (GX082LW)	SOCLGX82
Base para Nordika 12m (GX083LW)	SOCLGX83



Petit celeste
SV302 ✨ □
◆ 3.50m - ◆ 1.16m - ▣ 1.16m
⚡ 70W - ⚖ 34.0kg - 📏 419
Stars

Celeste
SV502 ✨ □
◆ 6.00m - ◆ 1.90m - ▣ 1.90m
⚡ 185W - ⚖ 97.0kg - 📏 598
flash

Quadri tree
SV303 ✨ □
◆ 3.00m - ◆ 1.16m - ▣ 1.16m
⚡ 55W - ⚖ 31kg - 📏 199
stars



Celeste
SV502W ✨ □
◆ 6.00m - ◆ 1.90m - ▣ 1.90m
⚡ 185W - ⚖ 97.0kg - 📏 598
flash

Quadri tree
SV303W ✨ □
◆ 3.00m - ◆ 1.15m - ▣ 1.15m
⚡ 55W - ⚖ 30.0kg - 📏 199
Stars

Marina
SLED010W ✨
◆ 7.50m - ◆ 3.40m - ▣ 3.40m
⚡ 265W - ⚖ 152.0kg
flash

Astral Tree
SL046W ✨ □
◆ 2.84m - ◆ 1.82m - ▣ 1.82m
⚡ 140W - ⚖ 63.0kg - 📏 466
flash

Petit celeste
SV302W ✨ □
◆ 3.50m - ◆ 1.20m - ▣ 1.20m
⚡ 115W - ⚖ 64.0kg - 📏 419
flash





Descripción	Altura	∅	P(W)	Peso	Número de elementos	○	●
Árbol cónico 3m	3,00 m	1,18 m	24 W	49 kg	3	SV301	SV301W
Árbol cónico 5m	5,00 m	1,80 m	64 W	241 kg	7	SV501	SV501W
Árbol cónico 10m	10,00 m	3,43 m	252 W	985 kg	23	SV1001	SV1001W
Árbol cónico 14m	14,36 m	5,80 m	640 W	2371 kg	47	SV1401	SV1401W
Árbol cónico con paso 8m	8,00 m	2,78 m	200 W	585 kg	17	SV801-P	SV801W-P
Árbol cónico con paso 12m	12,00 m	4,08 m	420 W	1174 kg	39	SV1201-P	SV1201W-P

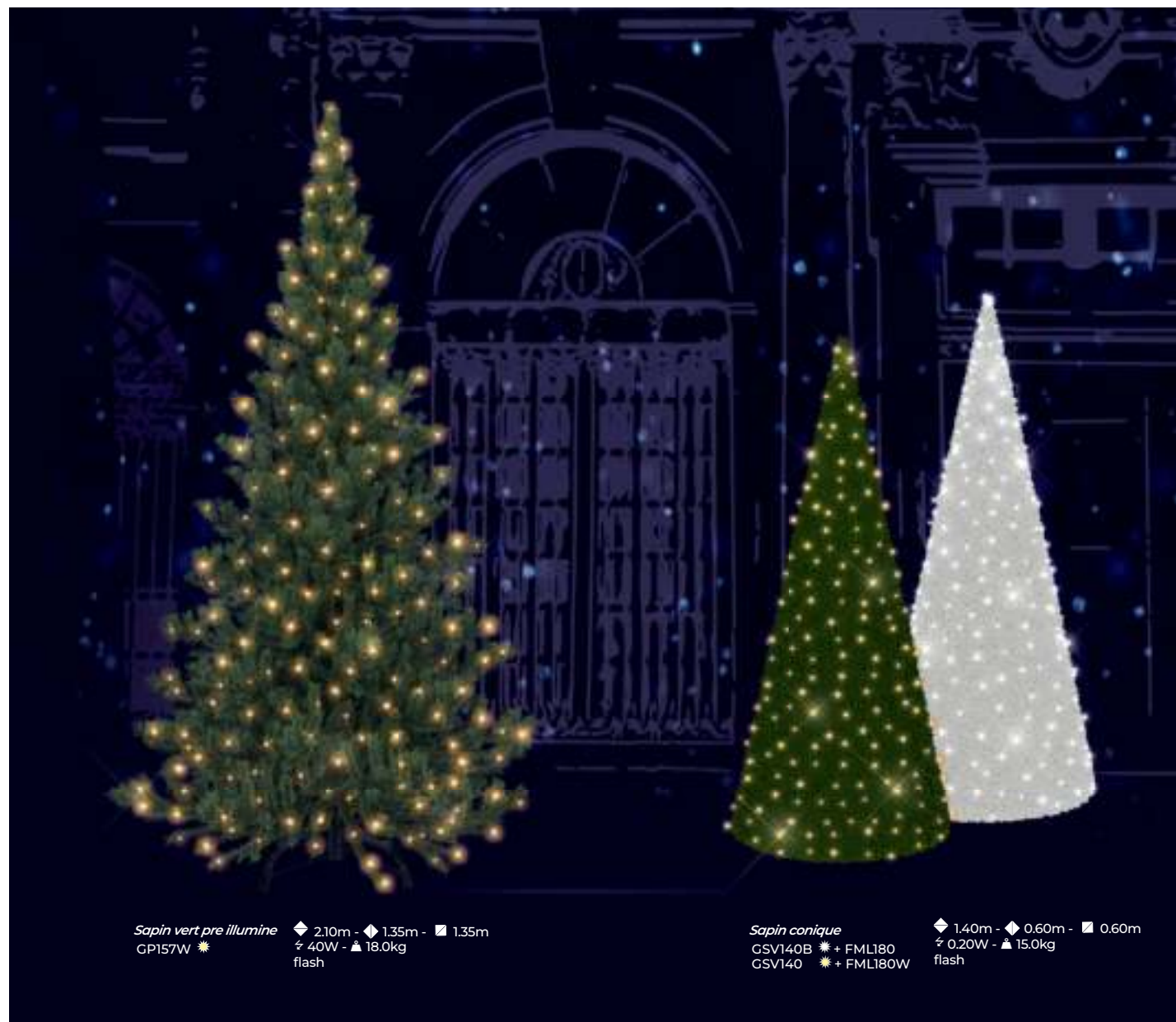

Sapin vert pre illumine
GP157W *

◆ 2.10m - ◆ 1.35m - ■ 1.35m
⚡ 40W - 🏠 18.0kg
flash

Sapin conique
GSV140B * + FML180
GSV140 * + FML180W

◆ 1.40m - ◆ 0.60m - ■ 0.60m
⚡ 0.20W - 🏠 15.0kg
flash





Romantica
SLO43W ✨
◆ 2.80m - ◆ 2.20m - ▣ 2.20m
⚡ 140W - ⚖ 38.3kg
flash

N *Verde*
SLO45V ✨
◆ 3.00m - ◆ 2.25m - ▣ 2.25m
⚡ 225W - ⚖ 41kg - 📺 299
Xled

nordika 3d - eco
SLO41W ✨
◆ 3.00m - ◆ 2.40m - ▣ 2.40m
⚡ 125W - ⚖ 72.0kg
slowglow



Grand vega green
SND019 ✨
◆ 6.25m - ◆ 2.20m - ▣ 2.20m
⚡ 275W - ⚖ 170.0kg - stars

Grand vega frozen
SND017 ✨
◆ 6.25m - ◆ 2.20m - ▣ 2.20m
⚡ 275W - ⚖ 170.0kg - stars

vega frozen
SND016 ✨
◆ 2.70m - ◆ 0.90m - ▣ 0.90m
⚡ 30W - ⚖ 25.5kg
stars

Vega blizzard
SND020 ✨
◆ 2.70m - ◆ 0.90m - ▣ 0.90m
⚡ 30W - ⚖ 25.5kg
flash

Vega green
SND018 ✨
◆ 2.70m - ◆ 0.90m - ▣ 0.90m
⚡ 30W - ⚖ 25.5kg
flash





ABROL RGBW -
Ciclo de diferentes
animaciones
predefinidas, que
cambian cada dos
minutos.



Cherry tree
SV505CL
◆ 5.80m - ◆ 1.90m - ■ 1.90m
⚡ 48W - ▲ 107.0kg
RGB



Kdo fullcolor
GX120L
◆ 5.00m - ◆ 2.30m - ■ 2.30m
⚡ 220W - ▲ 165.0kg
flash

Spherique
GX060L
◆ 5.00m - ◆ 2.40m - ■ 2.40m
⚡ 360W - ▲ 199.0kg



árbol conico RGBW - Ciclo de diferentes animaciones predefinidas, que cambian cada dos minutos.

N Fullcolor tree
SV506RGBW
◆ 5.70m - ◆ 1.90m - ■ 1.90m
⚡ 246W - ⚖ 97.0kg
RGB



Nordman
SL016 *
◆ 4.55m - ◆ 4.50m - ■ 0.90m
⚡ 65W - ⚖ 130.0kg
flash



Selfie tree
CX156LW *
◆ 2.47m - ◆ 2.20m - ■ 0.90m
⚡ 15W - ⚖ 53.5kg - 83
flash





Romantic
SND022 ✨
◆ 8.00m - ◆ 2.70m - ■ 2.70m
⚡ 300W - ▲ 315.5kg
stars comète

Teddy
SND021 ✨
◆ 5.50m - ◆ 2.50m - ■ 2.50m
⚡ 325W - ▲ 172.0kg
stars



Atlas
SL006W ✨
◆ 5.00m - ◆ 3.00m - ■ 3.00m
⚡ 210W - ▲ 63.2kg
stars

Atlas
SL006 ✨
◆ 5.00m - ◆ 3.00m - ■ 3.00m
⚡ 210W - ▲ 63.2kg
stars

Atlas
SL006B ✨
◆ 5.00m - ◆ 3.00m - ■ 3.00m
⚡ 210W - ▲ 63.2kg
stars





Bjork pm
SL039W *
5.00m - 1.65m - 0.40m
20W - 40.0kg
flash

maceta incluida.
solo en el frontal.

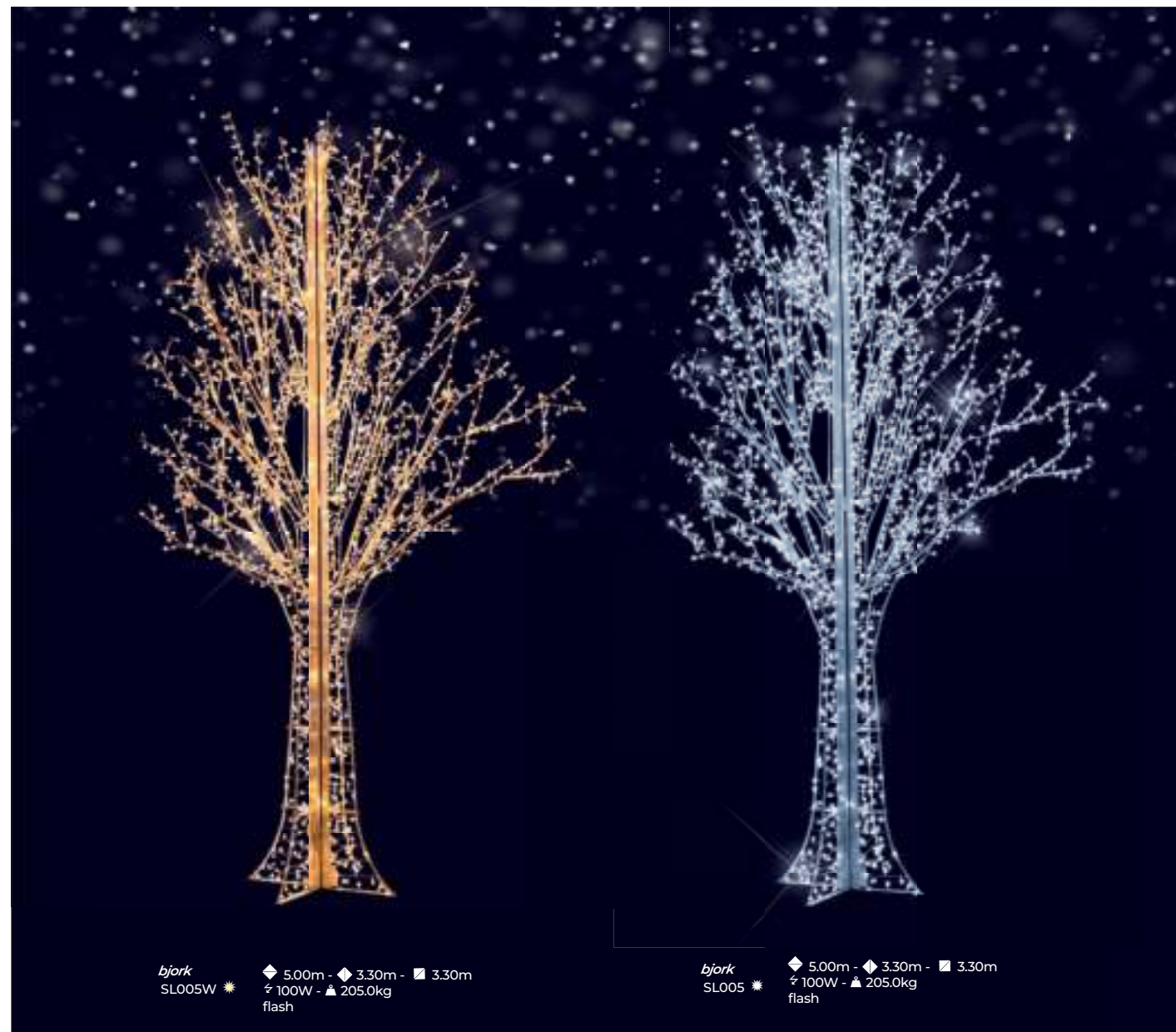

bjork
SL005W *
5.00m - 3.30m - 3.30m
100W - 205.0kg
flash

bjork
SL005 *
5.00m - 3.30m - 3.30m
100W - 205.0kg
flash





N *Magic*
GX173LW ✨ ◆ 5.13m - ◆ 5.00m - ▣ 5.00m
⚡ 292W - ⚖ 159.0 kg
Xled



N
Lina
GX185LW ✨ ◆ 3.53m - ◆ 3.86m - ▣ 3.86m
⚡ 168W - ⚖ 85kg
Xled





N

Futura
GX171RGBW
◆ 2.50m - ◆ 4.40m - ■ 6.00m
⚡ 720W - ⚖ 198.0kg
RGB

TÚNEL RGBW - Ciclo de diferentes animaciones predefinidas, que cambian cada dos minutos.



N

Cherry box
GX070CL
◆ 3.90m - ◆ 3.60m - ■ 3.30m
⚡ 134W - ⚖ 309.0kg
RGB & flash

N

Cherry ball
SL019CL
◆ 2.75m - ◆ 3.00m - ■ 2.24m
⚡ 58W - ⚖ 162.0kg
RGB



Estos fondos están cableados de guirnalda Cherrylight® con globos opacos que dispersan una luz uniforme de colores acidulados que cambia de forma aleatoria y automática.





Elie
GX155LW ✨
◆ 4.20m - ◆ 4.00m - ■ 4.00m
⚡ 410W - ▲ 386.0 kg - 📏 441
flash

Romance
SL034W ✨
◆ 3.45m - ◆ 5.00m - ■ 0.50m
⚡ 185W - ▲ 209.0kg - 📏 171
flash



Titan
CX070LR ✨
◆ 3.90m - ◆ 3.60m - ■ 3.30m
⚡ 260W - ▲ 235.0kg - 📏 1927
flash

Lumi
GX154LW ✨
◆ 4.m00 - ◆ 2.00m - ■ 1.80m
⚡ 155W - ▲ 171.0kg - 📏 1367
flash



Star
SL037W ✨
◆ 2.90m - ◆ 1.10m - ■ 1.00m
⚡ 20W - ▲ 24.0kg - ⚡ 106
flash

Peps
SL036W ✨
◆ 2.90m - ◆ 0.90m - ■ 1.00m
⚡ 21W - ▲ 32.0kg
flash



Proxima pm
SL012 ✨
◆ 1.30m - ◆ 2.50m
⚡ 25W - ▲ 8.0kg
flash

Proxima gm
SL013 ✨
◆ 2.00m - ◆ 3.50m
⚡ 45W - ▲ 6.0kg
flash

Boule xmas
CX327LW ✨
◆ 1.10m - ◆ 1.00m - ■ 1.00m
⚡ 25W - ▲ 6.6kg
flash

Proxima pm
SL012W ✨
◆ 1.30m - ◆ 2.50m
⚡ 25W - ▲ 8.0kg
flash

Proxima gm
SL013W ✨
◆ 2.00m - ◆ 3.50m
⚡ 45W - ▲ 6.0kg
flash

Candle ball
CX150LW ✨
◆ 0.70m - ◆ 0.70m - ■ 0.55m
⚡ 5W - ▲ 2.70kg
flash



Peps
SL036 ✨
◆ 2.90m - ◆ 0.90m - ■ 1.00m
⚡ 21W - ▲ 32.0kg
flash

Boule xmas
CX327L ✨
◆ 1.10m - ◆ 1.00m - ■ 1.00m
⚡ 25W - ▲ 6.6kg
flash

Sylvestre gm
SL033 ✨
◆ 2.10m - ◆ 2.50m - ■ 2.50m
⚡ 45W - ▲ 8.8kg
flash

Sylvestre gm
SL033W ✨
◆ 2.10m - ◆ 2.50m - ■ 2.50m
⚡ 45W - ▲ 8.8kg
flash

Sylvestre pm
SL032 ✨
◆ 1.40m - ◆ 1.65m - ■ 1.65m
⚡ 40W - ▲ 7.6kg
flash

Sylvestre pm
SL032W ✨
◆ 1.40m - ◆ 1.65m - ■ 1.65m
⚡ 40W - ▲ 7.6kg
flash





N *Blizzard arch*
CX184L * □
◆ 3.47m - ◆ 4.95m - ■ 0.95m
⚡ 95W - ⚖ 135.0kg - 📏 337
stars & comète

N *Gold arch*
CX184LW * □
◆ 3.47m - ◆ 4.95m - ■ 0.95m
⚡ 95W - ⚖ 135.0kg - 📏 337
stars & comète

Existe una opción de lastrado,
posible a petición

N *Astral arch*
SL135W * □
◆ 3.75m - ◆ 4.85m - ■ 0.95m
⚡ 104W - ⚖ 113.0kg - 📏 205
Xled



N *Quadrille arch*
SL136 * □
◆ 3.75m - ◆ 4.85m - ■ 0.95m
⚡ 89W - ⚖ 110.0kg - 📏 205
Xled & stars





Lotus
CX016LW ✨
◆ 3.55m - ◆ 5.00m - ■ 5.00m
⚡ 515W - 🏠 150.0kg
comète

Tatiana
SL035W ✨
◆ 2.00m - ◆ 2.10m - ■ 0.60m
⚡ 60W - 🏠 22.5kg
comète



N *Line SL*
SL047 ✨
◆ 3.00m - ◆ 2.00m - ■ 2.00m
⚡ 150W - 🏠 44.0kg
Xled





N
Astral fountain
 SL044W ✨ □
 ◆ 2.00m - ◆ 4.00m - ■ 4.00m
 ⚡ 120W - ⚖ 63.0kg - 📏 122
 flash & comète

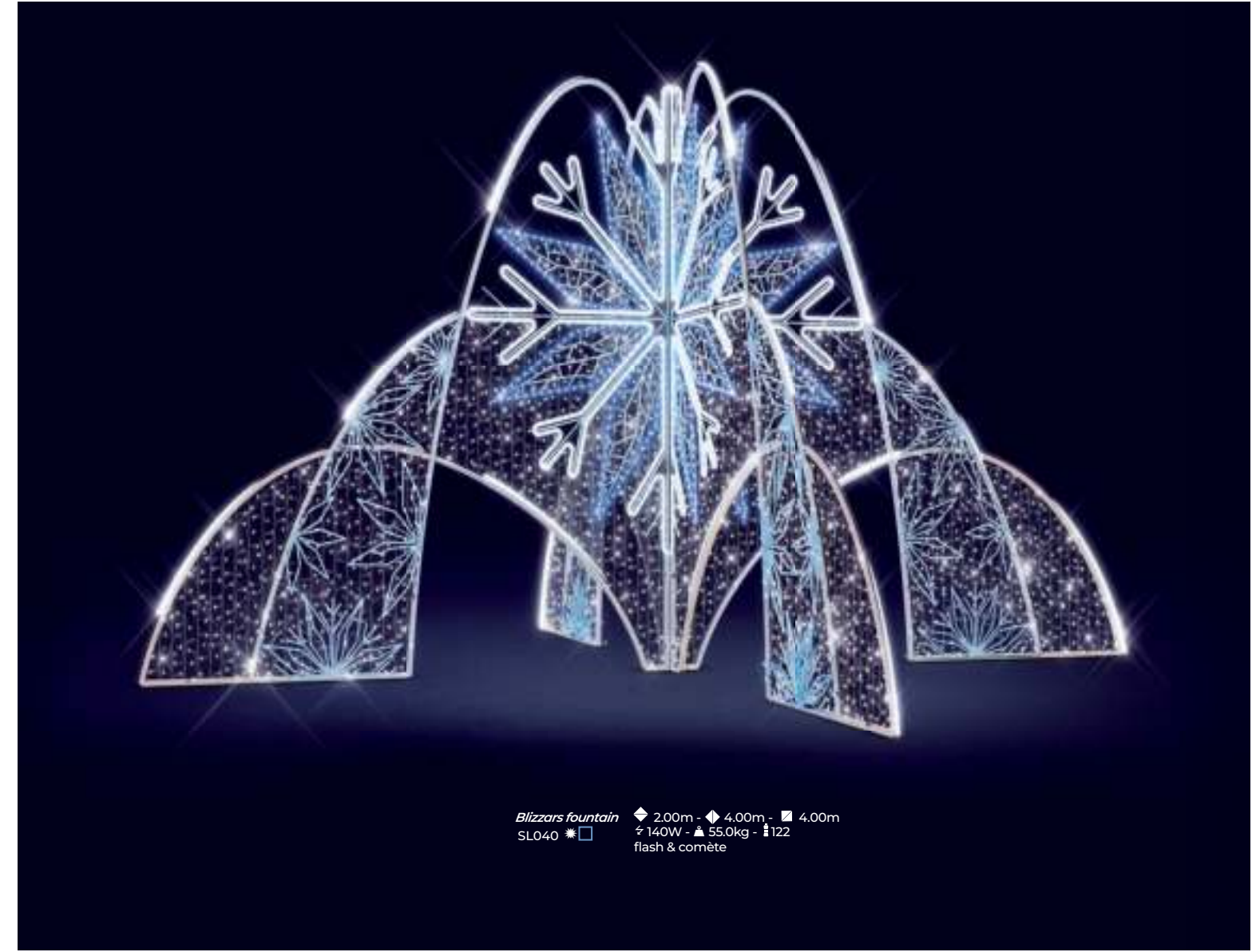

Blizzars fountain
 SL040 ✨ □
 ◆ 2.00m - ◆ 4.00m - ■ 4.00m
 ⚡ 140W - ⚖ 55.0kg - 📏 122
 flash & comète



GAMA BIESTACIONAL

¡Nuestro mobiliario urbano durante todo el año!

Esta nueva gama de mobiliario urbano se compone de un arco luminoso y una cubierta equipada con focos que cambian en función de la estación según el kit de decoración pasiva elegido. Ambas estructuras están iluminadas en blanco puro.

Los kits se pueden montar en nuestros talleres (especificuelo al hacer el pedido) o usted mismo en casa.

Por ejemplo:

Base arco + Kit Arco Christmas para un aspecto escarchado durante las fiestas de fin de año

O Base arco + Kit Arco Summer para un aspecto estival multicolor sobre la misma estructura



GX242L
BASE ARBRE
◆ 3.00m - ◆ 3.20m - ■ 3.20m
▲127.00kg - ⚡ 40W

KIT2-242
KIT ARBRE SUMMER
• 32 decoración pasiva



GX242L
BASE ARBRE
◆ 3.00m - ◆ 3.20m - ■ 3.20m
▲127.00kg - ⚡ 40W

KIT1-242
KIT ARBRE CHRISTMAS
• 27 decoración pasiva y luminosa



SL134
BASE ARCHE
◆ 3.45m - ◆ 5.00m - ■ 3.61m
▲245.30kg - ⚡ 40W

KIT2-134
KIT ARCHE SUMMER
• 37 decoración pasiva



SL134
BASE ARCHE
◆ 3.45m - ◆ 5.00m - ■ 3.61m
▲245.30kg - ⚡ 40W

KIT1-134
KIT ARCHE CHRISTMAS
• 39 decoración pasiva y luminosa



LETRAS 2D CON FOCOS

Para instalar en cualquier lugar y en cualquier época del año

¿El nombre de tu ciudad y un hashtag? ¿Un mensaje de bienvenida con un corazón? Cree su palabra luminosa y personalice su mensaje con nuestras decoraciones Bioprint. Estas letras gigantes serán perfectos puntos de selfie para aumentar su visibilidad en las redes sociales.

Letras disponibles en 1,40m y 2m de altura.



led **+**

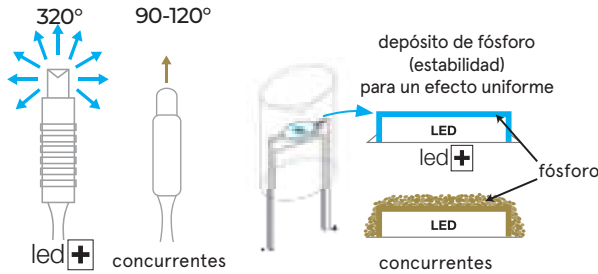

Prestando atención al uso práctico en sus innovadores diseños, nuestro departamento de I+D ha diseñado el totalmente novedoso LED+ en ediciones estática y slowflash para dar vida a sus proyectos. Nuestra nueva gama Led exclusiva es el resultado de una duradera colaboración con Nichia®, el líder mundial del Led. La gama es:

+ luminosa + robusta, + duradera, + consistente en términos de color

Las nuevas características técnicas de LED+:

- ▶ **El diseño se ha optimizado y registrado** para incrementar la eficiencia luminosa de nuestro producto
- ▶ **La disipación térmica se ha maximizado** para aumentar la duración de vida del LED
- El depósito de fósforo se controla** para un efecto uniforme de la iluminación.
- ▶ **garantía 2 años**
- ▶ **Índice de protección óptimo : IP66 / IP69**
- ▶ **230V Conector Octoplus by Blachere® IP67**

led *Classic*

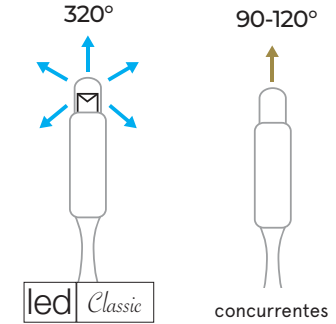

¡La referencia estándar de nuestros Leds!

Luminoso, estable (vida útil y color), nuestro Led Classic también está equipado con el principio cónico invertido (difusión homogénea de la luz).

Su fabricación se supervisa de cerca para lograr una calidad óptima y competitiva en el mercado.

Modelo 230 V: IP66

Modelo 24 V: IP55

- ◆ Altura
- ◆ Longitud
- ▣ Anchura
- P(W) Tensión
- ||| Número de tiras
- Cantidad total máxima de guirnaldas conectadas entre sí.
- ⚡ Voltaje de la alimentación
- ⊠ Peso
- cable blanco
- cable negro
- cable verde
- cable plateado
- cable marrón
- cable transparente
- ☀ blanco puro Led flash
- ☀ blanco cálido Led flash

- Led blanco puro
- Led blanco cálido
- Led azul
- Led rojo
- Led ámbar
- Led rosa
- Led verde
- Led multicolor

- ☑ Uso interior / exterior
- caoutchouc Tipo de cable
- ⚡ 230V Voltaje de la alimentación
- IP66-69 Índice de protección
- Incl. Cable de alimentación suministrado
- IK06 Índice de resistencia a impactos
- ☠ 230V Octoplus by blachere® 230V Gama exclusiva
- ☠ 24V Octoplus by blachere® 24V Gama exclusiva



1. Blanco cálido

2. Flash

3. blanco cálido + flash

«SOBRILLANCE» CONCEPTO

Pilotaje a petición de los interesados

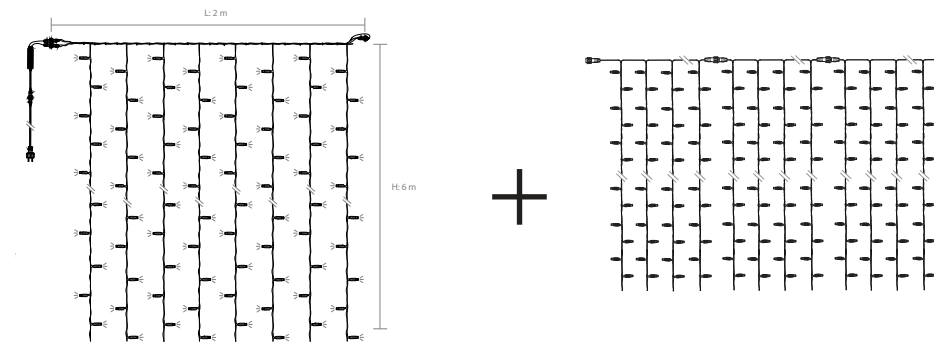

▶ Cortinas flash «Superbright»

◆	◀	FLASH	P (W)	▮	☑	■
6,00 m	2,00m	80 ☉	20	8	5	260-F

▶ Cortinas con Fijo Led+

◆	◀	LED	P (W)	▮	☑	□	■
5,00 m	2,00 m	540 ☉	67	15	9	FL75W-B+	FL75W+
7,00 m	2,00 m	750 ☉	69	15	9	FL72W-B+	FL72W+
10,00 m	2,00 m	1050 ☉	77	15	9	FL79W-B+	FL79W+

información

Sobrillance es la combinación de una cortina blanca cálida fija y de una cortina de flash superbrillante.

¡Varíe las secuencias con nuestro reloj controlable y programable a distancia y cree un espectáculo en directo en su calle! Previa solicitud específica.



N

CORTINAS «SUPERBRIGHT» *Con flashes*

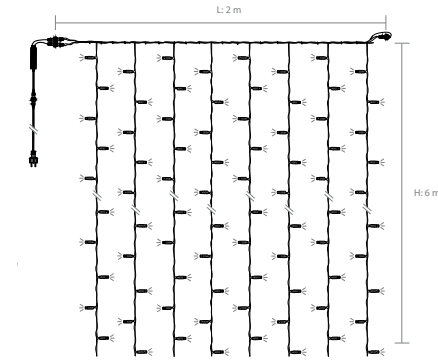

◆	◆	FLASH	P (W)	⌌	⌌	■
6,00 m	2,00m	80 ⦿	20	8	5	260-F

GUIRNALDAS «SUPERBRIGHT» *Con flashes*

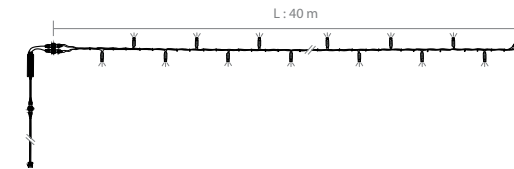

◆	LED	FLASH	P (W)	⌌	⌌	■
40,00m	420 ○	80 ⦿	20	8	2	560-F

información

¡Recree la avenida más bonita del mundo en su municipio!
Un producto y una animación desarrolladas en exclusiva para los Champs-Élysées, que actualmente está disponible para todos nuestros clientes. Blachere Illumination proveedor oficial del Comité de los «Champs-Élysées».



Guiraldas Sparklight® Led+ & slowflashes



funcionan con cable de alimentación de 230V L: 1,50 m Tipo FY08+...
y puente rectificador tipo FY043+

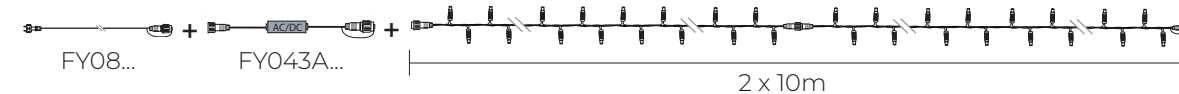

◆	LED	SLOWFLASH	P (W)	🏠	☐	■
20,00 m	108 ○	52 ○	11,5	100m	FL590BF+	FL590F+
20,00 m	108 ●	52 ●	11,5	100m	FL590WBF+	FL590WF+
20,00 m	108 ●	52 ○	11,5	100m		FL590BLF+
20,00 m	108 ●	52 ○	11,5	100m		FL590RF+
1,50 m	Cable de alimentación 230V				FY08-B+	FY08+
0,30 m	Puente rectificador		690W max		FY043A-B+	FY043A+
0,20 m	Puente rectificador		230W max		FY041A-B+	FY041A+

información

Exclusivo de Blachere
 - Modelo protegido.
 - Gran luminosidad.
 - Resistente a los golpes IK06.
 - Larga vida útil.
 - Color homogéneo.
 - Índice de protección reforzado IP66/IP69. Índice de protección máximo permitido para un producto de 230 V.
 - Modulable gracias a la amplia gama Octoplus 230 V de Blachere.

GARANTÍA DE 2 AÑOS

Condiciones : contáctenos

Guirnaldas Sparklight® con flash y fijo

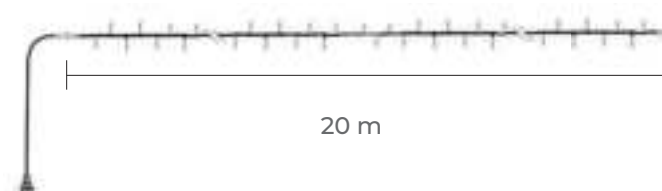

20 m

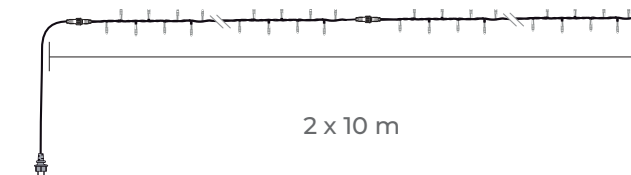

2 x 10 m

► 100% flash

◀	LED	P (W)	🏠	□	■
20,00 m	80 ○	5	100m		510-FX

► con flash

◀	LED	FLASH	P (W)	🏠	□	■
20,00 m	90 ○	30 ○	8	100m		512-FX
20,00 m	90 ●	30 ○	8	100m		512W-FX
20,00 m	150 ○	50 ○	15,5	100m	511B-FX	511-FX
20,00 m	150 ●	50 ○	15,5	100m	510BW-FX	510W-FX
20,00 m	150 ●	50 ○	15,5	100m		510B-FX
20,00 m	150 ●	50 ○	15,5	100m		510R-FX
20,00 m	150 ●	50 ○	15,5	100m		510P-FX

► fijo

◀	LED	P (W)	🏠	□	■
20,00 m	200 ○	15	100m	508-B	508
20,00 m	200 ●	15	100m	508W-B	508W
20,00 m	200 ●	15	100m		508B
20,00 m	120 ○	8	100m		512C
20,00 m	120 ●	8	100m		512CW

información

Fiabilidad histórica.
Fuente de alimentación con toma de conexión incluida.
Amplia gama de accesorios Octoplus 230 V de Blachere disponibles.
Alta concentración de flash en los modelos FX.
Mayor estanqueidad gracias a un índice de protección óptimo.





Guiraldas Sparklight®

Guiraldas fijo



funcionan con cable de alimentación de 230V L: 1,50 m Tipo FY08+...
y puente rectificador tipo FY043A

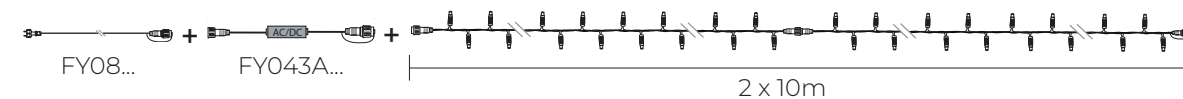

◆	LED	P (W)	📏	□	■
20,00 m	160 ○	11,5	100m	FL590-B+	FL590+
20,00 m	160 ●	11,5	100m	FL590W-B+	FL590W+
20,00 m	160 ●	11,5	100m		FL590BL+
20,00 m	160 ●	11,5	100m		FL590R+
1,50 m	Cable de alimentación 230V			FY08-B+	FY08+
0,30 m	Puente rectificador	690W max		FY043A-B+	FY043A+
0,20 m	Puente rectificador	230W max		FY041A-B+	FY041A+

información

Exclusivo de Blachere
 - Modelo protegido.
 - Gran luminosidad.
 - Resistente a los golpes IK06.
 - Larga vida útil.
 - Color homogéneo.
 - Índice de protección reforzado IP66/IP69. Índice de protección máximo permitido para un producto de 230 V.
 - Modulable gracias a la amplia gama Octoplus 230 V de Blachere.

GARANTÍA DE 2 AÑOS

Condiciones : contáctenos



Guirnalda Sparklight® 24V con flash y fijo

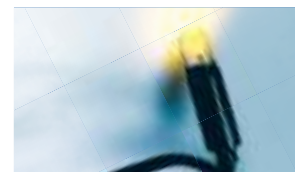

con cable PVC

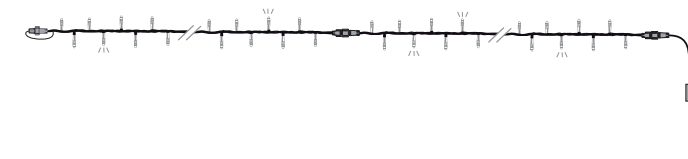

con flash

↔	LED	FLASH	P (W)	🔌	■
20,00 m	168 ○	28 ⦿	5	5	FL502-FX
20,00 m	168 ●	28 ⦿	5	5	FL502W-FX
20,00 m	168 ●	28 ⦿	5	5	FL502B-FX
20,00 m	168 ●	28 ⦿	5	5	FL502R-FX

fijo

↔	LED	P (W)	🔌	■
20,00 m	196 ●	5	5	501W

con cable caucho (uso permanente)



fijo

↔	LED	P (W)	🔌	■
20,00 m	196 ●	6,2	4	501CW
Switch-modo alimentación 24V dc 25W				PRTR24V

información

Tensión de seguridad muy baja, ideal para instalaciones al alcance del público. Índice de protección elevado para garantizar una buena resistencia al polvo y la humedad. Posibilidad de gran longitud mediante la conexión de varias guirnalda a un solo transformador. Ref 501CW: cable de goma más resistente, ideal para el uso permanente. Amplia gama de accesorios Octoplus 24 V de Blachere disponibles.



Gama Micro light⁺ PRO[®] Guirnaldas

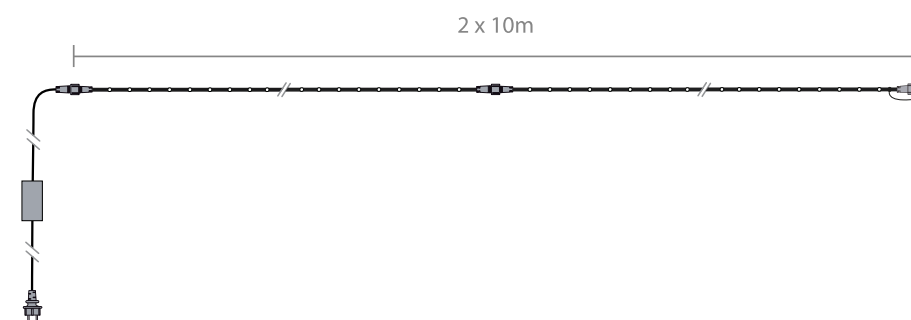

► Guirnaldas Micro light + PRO

◀	LED	P (W)	☐	■
19,20 m	192 ○	15	2	501+
19,20 m	192 ●	15	2	501W+

información

Esta nueva gama Microled+ ha sido diseñada para aumentar su potencia y brillo.



Guirnalda RGB controlable controlable

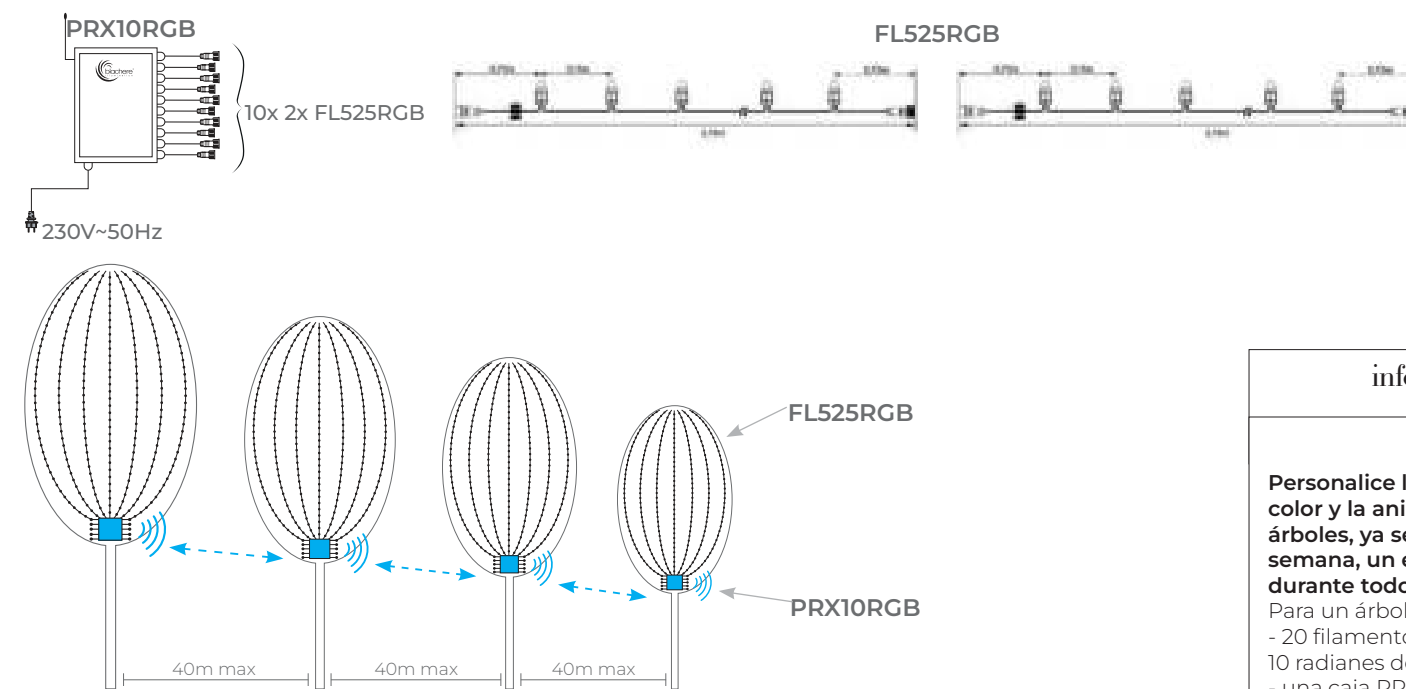

◀	LED		P (W)		📶	■
3,75 m	25 RGB		7,5		2	FL525RGB
Caméléon Caja de Control	Nº de salidas	Nº def pixels	P (W)	Voltaje de entrada	Voltaje de salida	PRX10RGB
	10	10 x 50 = 500	150	230V	5V	

información

Personalice la iluminación, el color y la animación de sus árboles, ya sea por un mes, una semana, un evento especial durante todo el año

- Para un árbol de 8 a 10 m:
 - 20 filamentos FL525RGB para 10 radianes de 7 m (2 x 3,50)
 - una caja PRX10RGB
 - la aplicación Cameleon en su teléfono móvil

Máximo espectro de colores gracias a la tecnología LED RGB.



Guirlandes RGBWW

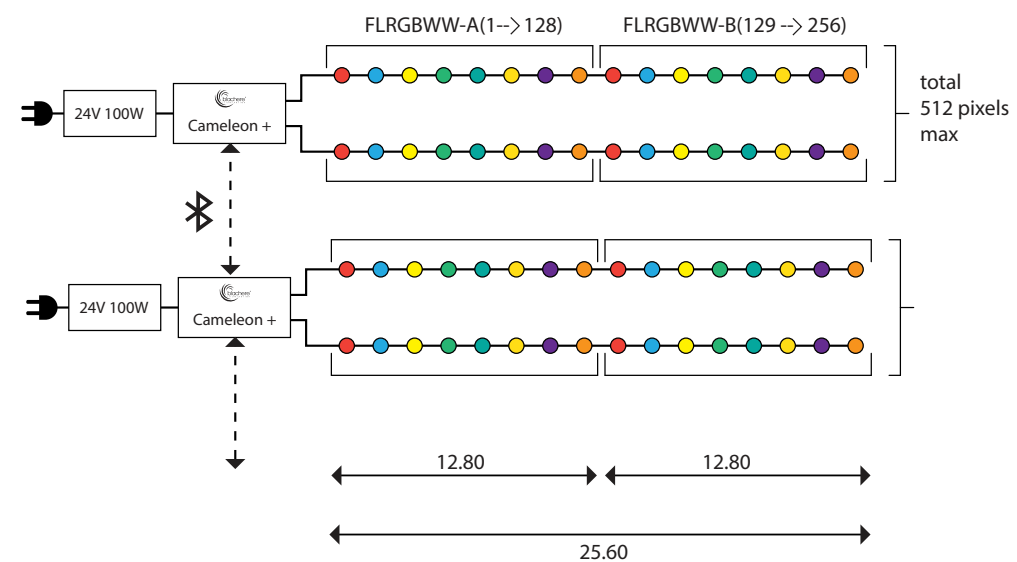

	◀▶	LED	P (W)	□
1-128	12,80 m	RGBWW ● ● ● ● ●	10	FLRGBWW-A
129-256	12,80 m	RGBWW ● ● ● ● ●	10	FLRGBWW-B
Coffret Caméléon+ 2 x 256 pixels con fuente de alimentación de 24V 100W incluida				PRXRGBWW2

información

Personalice la iluminación, el color y la animación de sus árboles con esta nueva guirnalda RGBWW. Su tecnología le permitirá elegir entre una multitud de colores intensos, como el blanco cálido o el violeta, o colores más suaves o pastel.

Espacio entre led: 10cm



Cortinas Joylight® Led + & slowflashes



funcionan con cable de alimentación de 230V L: 1,50 m Tipo FY08...
y puente rectificador tipo FY043A

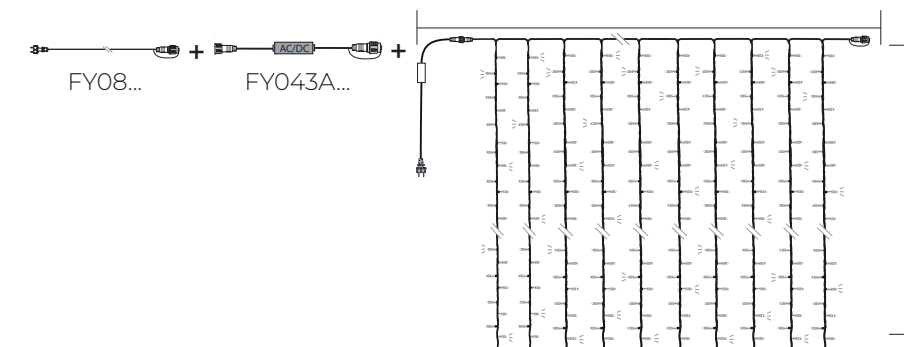

◆	◀	LED	SLOWFLASH	P (W)	⌈	⌋	□	■
1,50 m	2,00 m	150 ○	60 ⚙	17	15	27	FL74BF+	FL74F+
1,50 m	2,00 m	150 ●	60 ⚙	17	15	27	FL74WBF+	FL74WF+
3,00 m	2,00 m	240 ○	120 ⚙	25	15	18	FL70BF+	FL70F+
3,00 m	2,00 m	240 ●	120 ⚙	25	15	18	FL70WBF+	FL70WF+
5,00 m	2,00 m	360 ○	180 ⚙	65	15	9	FL75BF+	FL75F+
5,00 m	2,00 m	360 ●	180 ⚙	65	15	9	FL75WBF+	FL75WF+
7,00 m	2,00 m	510 ○	240 ⚙	70	15	9	FL72BF+	FL72F+
7,00 m	2,00 m	510 ●	240 ⚙	70	15	9	FL72WBF+	FL72WF+
10,00 m	2,00 m	690 ○	360 ⚙	80	15	8	FL79BF+	FL79F+
10,00 m	2,00 m	690 ●	360 ⚙	80	15	8	FL79WBF+	FL79WF+
1,50m	Cable de alimentación 230V						FY08-B+	FY08+
0,30m	Puente rectificador			690W max			FY043A-B+	FY043A+
0,20m	Puente rectificador			230W max -			FY041A-B+	FY041A+

información

Exclusivo de Blachere

- Modelo protegido.
- Gran luminosidad.
- Resistente a los golpes IK06.
- Larga vida útil.
- Color homogéneo.
- Índice de protección reforzado IP66/IP69. Índice de protección máximo permitido para un producto de 230 V.
- Modulable gracias a la amplia gama Octoplus 230 V de Blachere.

GARANTÍA DE 2 AÑOS

Condiciones: contáctenos

Cortinas Joylight® con flash y fijo



► con flash

◆	◀	LED	FLASH	P (W)	⌈	⌋	□
0,80 m	2,00 m	140 ✖	28 ○	14	14	30	21CBFX
0,80 m	2,00 m	140 ●	28 ○	14	14	30	21CWBFX
1,50 m	2,00 m	210 ○	30 ○	15	15	25	24CBFX
1,50 m	2,00 m	210 ●	30 ○	15	15	25	24CWBFX
1,50 m	2,00 m	210 ●	30 ○	15	15	25	24CRFX
1,50 m	2,00 m	210 ●	30 ○	15	15	25	24CBLFX
3,00 m	2,00 m	420 ○	56 ○	33	14	16	20CBFX
3,00 m	2,00 m	420 ●	56 ○	33	14	16	20CWBFX
3,00 m	2,00 m	420 ●	56 ○	33	14	16	20CRFX
3,00 m	2,00 m	420 ●	56 ○	33	14	16	20CBLFX
5,00 m	2,00 m	900 ○	90 ○	55	15	12	25CBFX
5,00 m	2,00 m	900 ●	90 ○	55	15	12	25CWBFX
5,00 m	2,00 m	900 ●	90 ○	55	15	12	25CRFX
5,00 m	2,00 m	900 ●	90 ○	55	15	12	25CBLFX
7,00 m	2,00 m	1200 ○	120 ○	80	15	8	22CBFX
7,00 m	2,00 m	1200 ●	120 ○	80	15	8	22CWBFX
10,00 m	2,00 m	1350 ○	135 ○	84	15	8	29CBFX
10,00 m	2,00 m	1350 ●	135 ○	84	15	8	29CWBFX

► fijo

◆	◀	LED	P (W)	⌈	⌋	□
1,50 m	2,00 m	342 ○	30	18	20	24C-B
1,50 m	2,00 m	342 ●	30	18	20	24CW-B
3,00 m	2,00 m	540 ○	35	18	15	20C-B
3,00 m	2,00 m	540 ●	35	18	15	20CW-B
5,00 m	2,00 m	900 ○	65	18	9	25C-B
5,00 m	2,00 m	900 ●	65	18	9	25CW-B
7,00 m	2,00 m	1080 ○	72	18	9	22C-B
7,00 m	2,00 m	1080 ●	72	18	9	22CW-B
10,00 m	2,00 m	1350 ○	58	18	10	29C-B
10,00 m	2,00 m	1350 ●	58	18	10	29CW-B

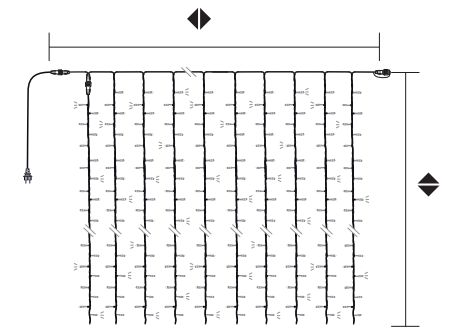

información

Ideales para la decoración de fachadas, árboles o decoraciones urbanas transversales.

Hasta 30 cortinas con la misma alimentación

Compatible con toda la Gama
Alimentación y posibilidad de interconectar con los accesorios Octoplus® de Blachere®.





Cortinas Joylight®Led+ fijo



funcionan con cable de alimentación de 230V L: 1,50 m Tipo FY08...
y puente rectificador tipo FY043A...

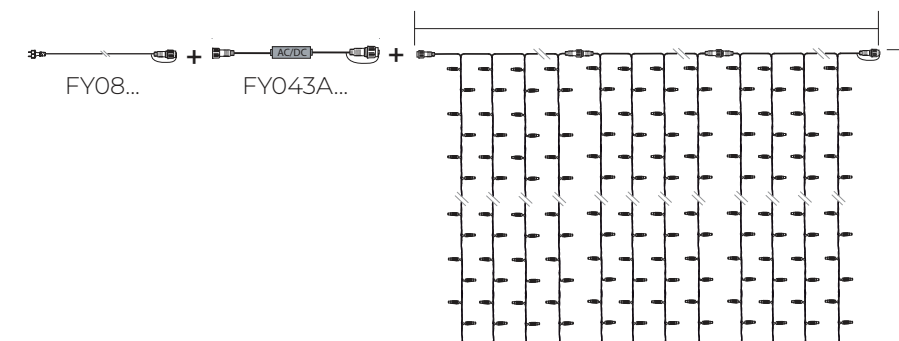

◆	◀	LED	P (W)	⌈	⌋	□	■
1,50 m	2,00 m	210 ○	20	15	25	FL74-B+	FL74+
1,50 m	2,00 m	210 ●	20	15	25	FL74W-B+	FL74W+
3,00 m	2,00 m	360 ○	30	15	16	FL70-B+	FL70+
3,00 m	2,00 m	360 ●	30	15	16	FL70W-B+	FL70W+
5,00 m	2,00 m	540 ○	67	15	9	FL75-B+	FL75+
5,00 m	2,00 m	540 ●	67	15	9	FL75W-B+	FL75W+
7,00 m	2,00 m	750 ○	69	15	9	FL72-B+	FL72+
7,00 m	2,00 m	750 ●	69	15	9	FL72W-B+	FL72W+
10,00 m	2,00 m	1050 ○	77	15	9	FL79-B+	FL79+
10,00 m	2,00 m	1050 ●	77	15	9	FL79W-B+	FL79W+
1,50m	Cable de alimentación 230V					FY08-B+	FY08+
0,30m	Puente rectificador		690W max -			FY043A-B+	FY043A+
0,20m	Puente rectificador		230W max -			FY041A-B+	FY041A+

información

Exclusivo de Blachere

- Modelo protegido.
- Gran luminosidad.
- Resistente a los golpes IK06.
- Larga vida útil.
- Color homogéneo.
- Índice de protección reforzado IP66/IP69. Índice de protección máximo permitido para un producto de 230 V.
- Modulable gracias a la amplia gama Octoplus 230 V de Blachere.

GARANTÍA DE 2 AÑOS

Condiciones : contactenos



Cortinas ECO

Led fijo

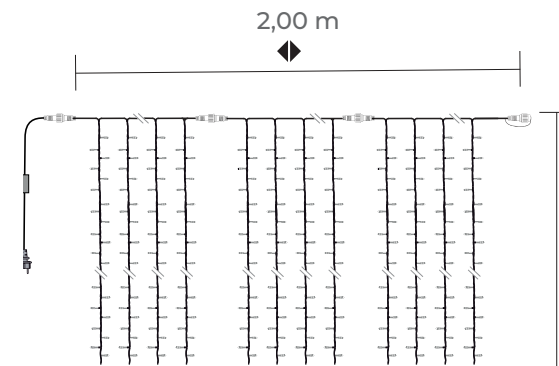

◆	◆	LED	P (W)	⌈	⏏	□
1,50 m	2,00 m	210 ○	15	15	20	ECO24-B
1,50 m	2,00 m	210 ●	15	15	20	ECO24W-B
3,00 m	2,00 m	360 ○	20	15	15	ECO20-B
3,00 m	2,00 m	360 ●	20	15	15	ECO20W-B
5,00 m	2,00 m	576 ○	30	16	12	ECO25-B
5,00 m	2,00 m	576 ●	30	16	12	ECO25W-B
7,00 m	2,00 m	750 ○	50	15	7	ECO22-B
7,00 m	2,00 m	750 ●	50	15	7	ECO22W-B
10,00 m	2,00 m	1050 ○	55	15	6	ECO29-B
10,00 m	2,00 m	1050 ●	55	15	6	ECO29W-B

información

Una relación calidad/precio sin igual y fiabilidad demostrada.

Nuevo: conexión sistema Octoplus 230V de Blachere

Fuente de alimentación y posibilidades de conexión con los accesorios Octoplus 230 V de Blachere.

Cortinas Joylight® 24V con flash

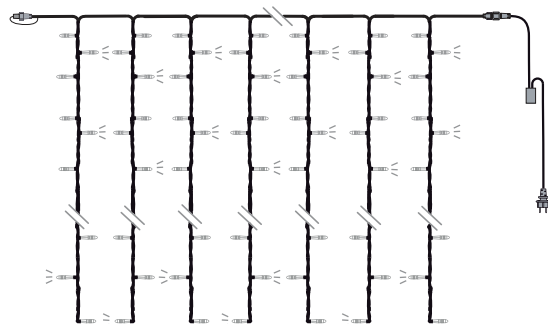

◆	◀	LED	F.	P (W)	⌌	🔌	□
3,00 m	2,00 m	300 ○	60 ○	12,5	15	2	FL203-FX
3,00 m	2,00 m	300 ●	60 ○	12,5	15	2	FL203W-FX
3,00 m	2,00 m	300 ●	60 ○	12,5	15	2	FL203B-FX
3,00 m	2,00 m	300 ●	60 ○	12,5	15	2	FL203R-FX
3,00 m	2,00 m	300 ●	60 ○	12,5	15	2	FL203P-FX



Cortinas Joylight® Slowglow

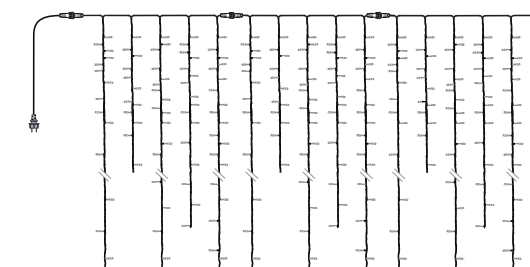

Novedosa animación exclusiva Blachere Illumination. Suave efecto de caída de copos de nieve. Compatible con toda la Gama Alimentación y posibilidad de interconectar con los accesorios Octoplus® de Blachere® p240 à 241.

◆	◀	LED Slowglow	P (W)	⌌	🔌	□
1,50 m	2,00 m	120 ○	16	15	13	24SG
1,50 m	2,00 m	120 ●	16	15	13	24WSG
3,00 m	2,00 m	180 ○	15	15	12	20SG
3,00 m	2,00 m	180 ●	15	15	12	20WSG
5,00 m	2,00 m	210 ○	17	15	12	25SG
5,00 m	2,00 m	210 ●	17	15	12	25WSG
7,00 m	2,00 m	225 ○	17	15	12	22SG
7,00 m	2,00 m	225 ●	17	15	12	22WSG
10,00 m	2,00 m	270 ○	15	15	13	29SG
10,00 m	2,00 m	270 ●	15	15	13	29WSG



“Scintillance” cortinas

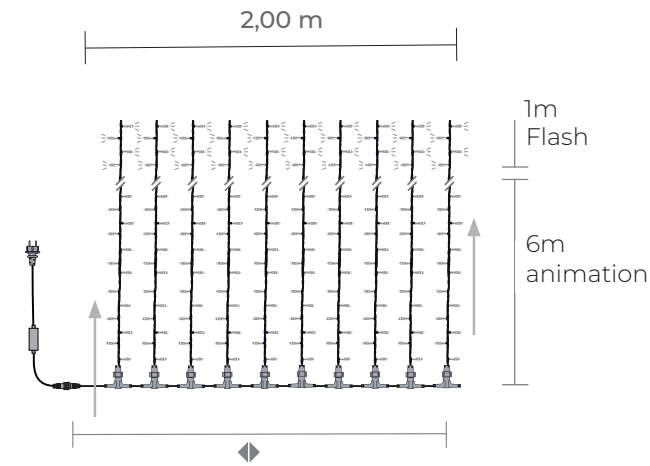

◆	◆	LED	FLASH	P (W)		☑	☐
7,00 m	2,00m	420 ●	80 ☉	55	10	-	ECO216W

información

¡Recree la avenida más hermosa del mundo allí donde esté!

Un producto y animación desarrollados exclusivamente para los Campos Eliseos ahora disponibles para todos nuestros clientes.

Blachere illumination® proveedor oficial del Comité de “Champs-Élysées”.



Stalactitlight® Led+ con slow flash y fijo



funcionan con cable de alimentación de 230V L: 1,50 m Tipo FY08...
y puente rectificador tipo FY043A...

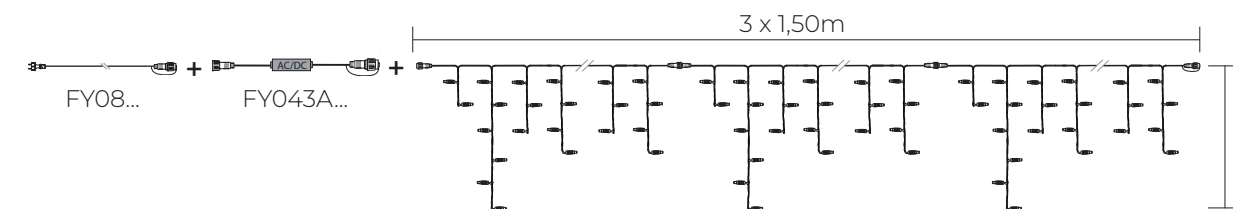

► con slowflash

◆	◀	LED	SLOWFLASH	P (W)	⌌	⏏	□
0,80 m	4,50 m	120 ○	60 ⚙	16	48	20	FL390BF+
0,80 m	4,50 m	120 ●	60 ⚙	16	48	20	FL390WBF+
1,50m	Cable de alimentación 230V						FY08-B+
0,30m	Puente rectificador			690W max			FY043A-B+
				230W			FY041A-B+

► fijo

◆	◀	LED	P (W)	⌌	⏏	□
0,80 m	4,50 m	180 ○	16	48	20	FL390-B+
0,80 m	4,50 m	180 ●	16	48	20	FL390W-B+
1,50m	Cable de alimentación 230V					FY08-B+
0,30m	Puente rectificador			690W max		FY043A-B+
			230W			FY041A-B+

información

Exclusivo de Blachere

- Modelo protegido.
- Gran luminosidad.
- Resistente a los golpes IK06.
- Larga vida útil.
- Color homogéneo.
- Índice de protección reforzado IP66/IP69. Índice de protección máximo permitido para un producto de 230 V.
- Modulable gracias a la amplia gama Octoplus 230 V de Blachere.

GARANTÍA DE 2 AÑOS

Condiciones : contáctenos



Combinación con ramos de flores p.199

Stalactitlight® con flash y fijo

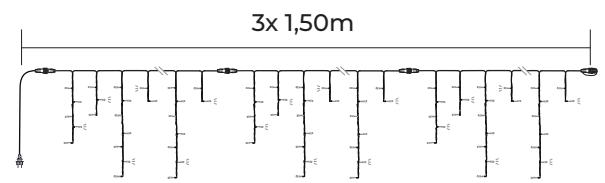

Refs : 352/354

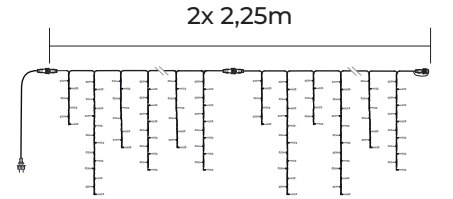

Refs : 353

► con flash

◆	◀	LED	FLASH	P (W)	⌌	☑	□
0,57 m	4,50 m	156 ○	48 ○	13	48	15	352-FX
0,57 m	4,50 m	156 ●	48 ○	13	48	15	352W-FX
0,57 m	4,50 m	156 ●	48 ○	13	48	15	352R-FX
0,57 m	4,50 m	156 ●	48 ○	13	48	15	352B-FX
1,00 m	4,50 m	180 ○	60 ○	12	36	15	354-FX
1,00 m	4,50 m	180 ●	60 ○	12	36	15	354W-FX

► fijo

◆	◀	LED	P (W)	⌌	☑	□
0,57 m	4,50 m	180 ○	12	48	15	352
0,57 m	4,50 m	180 ●	12	48	15	352W
1,00 m	4,50 m	240 ○	12	36	15	354
1,00 m	4,50 m	240 ●	12	36	15	354W
1,50 m	4,50 m	320 ○	16	32	15	353C
1,50 m	4,50 m	320 ●	16	32	15	353CW

información

Número uno desde su creación, este producto es el un best seller gracias a su alta fiabilidad. Pueden dividirse en secciones para una mejor adaptabilidad. **Compatible con la gama completa.**

Fuente de alimentación y posibilidades de conexión con los accesorios Octoplus 230 V de Blachere.

Techos con flash y fijo

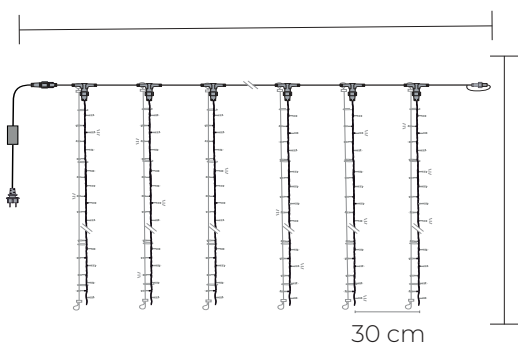

► con flash

◆	◀	LED	F.	P (W)	⌈	⌋	■
30,00 m	2,00 m	588 ○	98 ○	30	7	3	414-FX
30,00 m	2,00 m	588 ●	98 ○	30	7	3	414W-FX

► fijo

◆	◀	LED	P (W)	⌈	⌋	■
30,00 m	2,00 m	686 ○	30	7	3	414
30,00 m	2,00 m	686 ●	30	7	3	414W



Micro light+ PRO® Techos de Luz

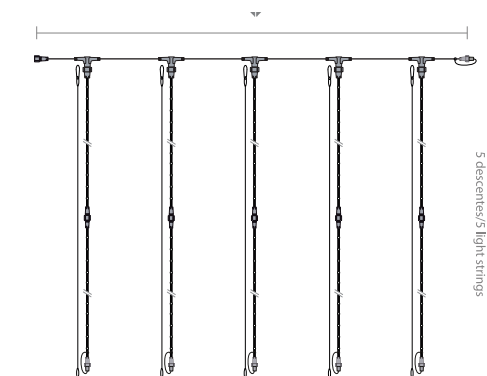

► Micro light + PRO Techos de Luz

◆	◆	LED	P (W)	⌋	⌈	■
1,50 m	21,60 m	720 ○	36	2	5	420+
1,50 m	21,60 m	720 ●	36	2	5	420W+





Guirnaldas trenzadas LED+ con efecto flash

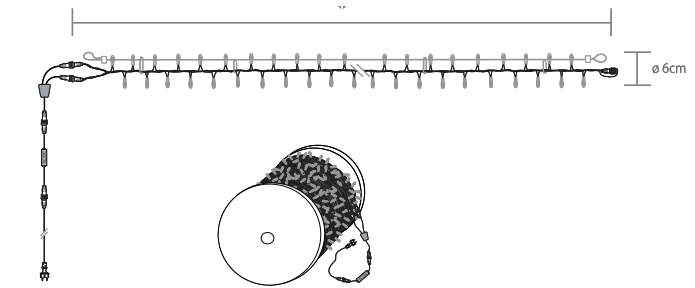

► con efecto flash

◀	∅	LED	FLASH	P (W)	☑	□
60,00 m	6cm	648 ○	312 ⦿	69	2	TSL60+
60,00 m	6cm	648 ●	312 ⦿	69	2	TSL60W+

Producto entregado con kit de alimentación + rectificador.

Guirnaldas trenzadas con efecto flash y fijo

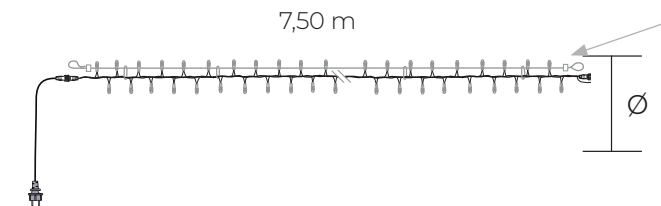

► con efecto flash

◀	∅	LED	FLASH	P (W)	☑	□
7,50 m	12,00 cm	210 ○	30 ⦿	13	13	TSL3FX
7,50 m	12,00 cm	210 ●	30 ⦿	13	13	TSL3WFX

► fijo

◀	∅	LED	P (W)	☑	□
7,50 m	6,00 cm	240 ○	13	13	TSL2
7,50 m	6,00 cm	240 ●	13	13	TSL2W

Fil lumière®



LED+

50 Led/m

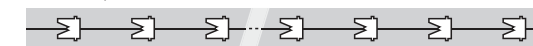

LED horizontal

PLATINIUM/ECO

30 Led/m



LED cónico invertido 320° localización vertical

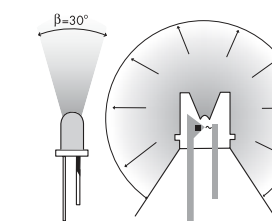

El uso de LED con cono invertido (ver el esquema) permite proporcionar a las Guirnaldas y al Hilo luminoso LED Blachere® una luminosidad excepcional.

	Fil Lumière® eco	Fil Lumière® Platinum	Fil Lumière® Led+
densidad por led	30	30	50
P (W)/rollo	3	4	75-80
Rollo	90m	50m	25m
∅	12mm	12mm	13mm
○	NL5011	NLEDU51	NLED51+
●	NL5011W	NLEDU51W	NLED51W+
●	NL5012	NLEDU52	NLED52+
●	NL5014	NLEDU54	NLED54+
●	NL5016	NLEDU56	NLED56+
●			NLED57+
●			NLED58+
●	NL5013	NLEDU53	

información

Fil lumière® LED+ y Platinum :
Ideal para realzar fachadas.
Suministrado con 3 alimenta-
ciones especiales Led, 3 tapones,
3 conectores

Uso estrictamente profesional,
prohibida su venta al por menor.

Hilo luminoso (Fil lumière®) eco :
Nueva presentación en rollo de
90 m muy práctica y económica,
ideal para sus reparaciones de
decoración.



Cherrylight® Guirnaldas

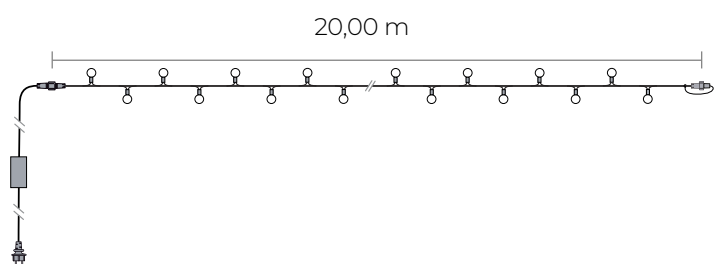

◀	LED	P (W)	🔌	■
20,00 m	160	4	3	FL555C



Cherrylight® cortinas

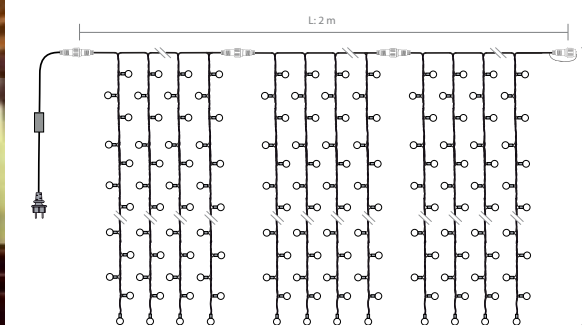

◀	▶	LED	P (W)	🔌	■
2,00 m	1,50m	180	15	15	FL224C
2,00m	3,00m	300	25	10	FL220C



Ramos de ramitas

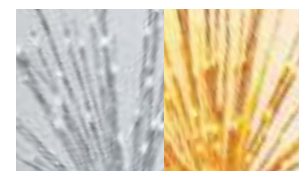

Principio de instalación

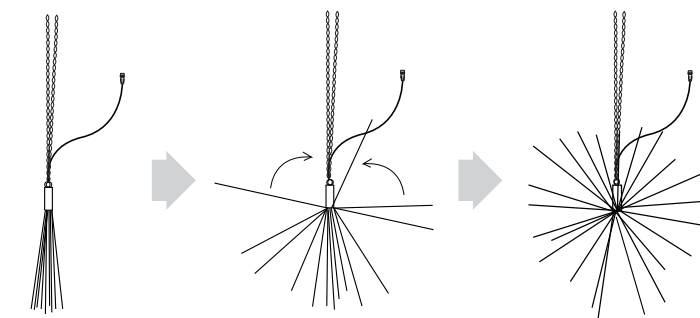

de uso interno / IP20 - cable de PVC

∅	Color	LED	FLASH	P (W)	
0,80 m	Plata	441 ○	63 ○	25	FCL080A
0,80 m	Oro	441 ●	63 ○	25	FCL080G
transformador interior para ramos FCL				25	PRTR24VI

de uso externo / IP55 - cable de caucho

∅	Color	LED	FLASH	P (W)	
0,80 m	Plata	441 ○	63 ○	25	FCL080A-E
0,80 m	Oro	441 ●	63 ○	25	FCL080G-E
transformador exterior para ramos FCL				25	PRTR24V

información

Los ramos colgantes se animan con una decoración dorada y plateada, visible durante el día.

Funciona con el transformador PRTR24VI o PRTR24V que se vende por separado.

Guirnaldas de velas

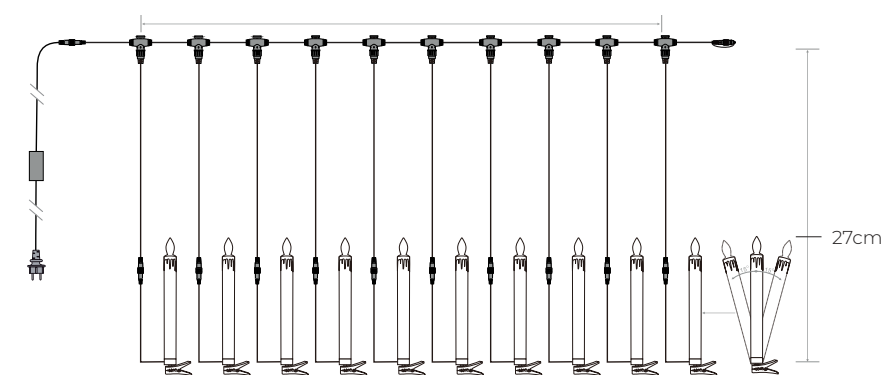
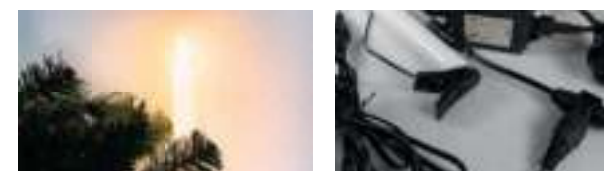

◆	◆	LED	P (W)		🔌	■
2,00 m	3,00 m	●	12	10	2	FL910B

información

Guirnalda de velas muy decorativa y realista gracias a su efecto cera y a la difusión de su luz, suave, íntima y resplandeciente. Fácil de instalar en las ramas de su árbol de Navidad gracias a su pinza integrada.



Guirnaldas Nicia® con flash

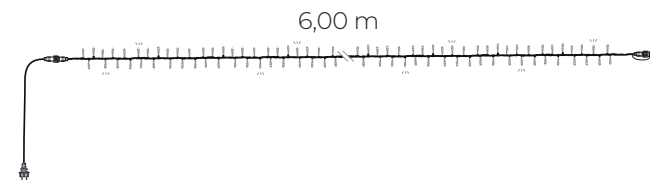

◀▶	∅	LED	FLASH	P (W)	📺	□
6,00 m	6,00 cm	432 ◯	48 ⦿	23	9	558-FX
6,00 m	6,00 cm	432 ●	48 ⦿	23	9	558W-FX



Nicia® guirnaldas efecto X-Led

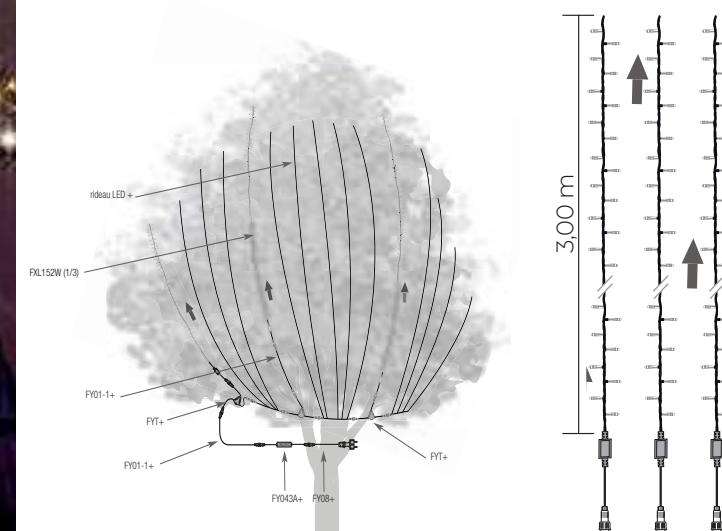

◀▶	LED	P (W) x1	■	□
3,00 m	152 ◯	9	FXL152	FXL152-B

Suspensiones *Xled*

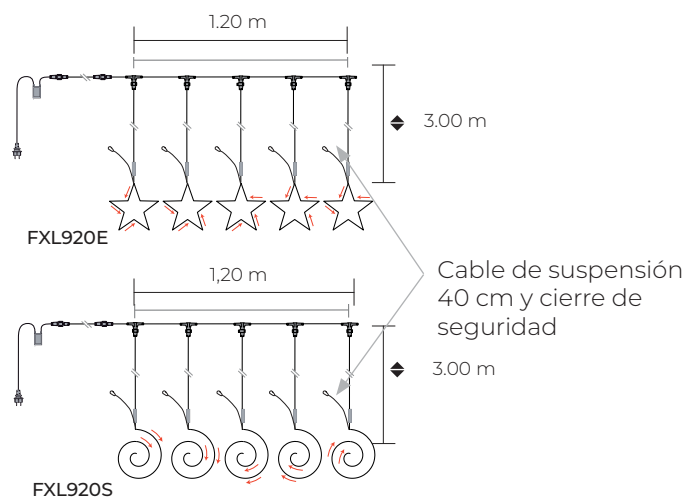

► lote de 5 decoraciones

◆	◀	decoración	LED SMD	P (W)	■
3,00 m	1,20 m	∅ 25 cm	270 ○	25	FXL920E
3,00 m	1,20 m	23 x 20 cm	270 ○	25	FXL920S



X-Led *destellos animados*

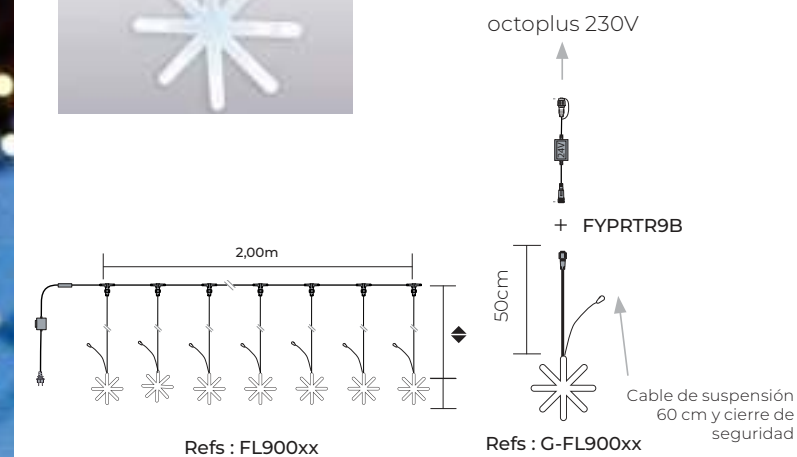

► lote de 10 Estrellas

◆	◀	∅	Estrellas 2D LED	P (W)	■
3,00 m	2,00 m	25 cm	10 ○	30	FL900E
3,00 m	2,00 m	25 cm	10 ●	30	FL900EW
3,00 m	2,00 m	25 cm	10 ●○	30	FL900WW
3,00 m	2,00 m	25 cm	10 ●●●●	30	FL900EM

► estrella individual

	Estrellas 2D LED P (W)	□
Una estrella 2D 25cm – conectada solamente al FYPRT9	1 ○ 3	G-FL900
Una estrella 2D 25cm – conectada solamente al FYPRT9	1 ●○ 3	G-FL900WW
230V-24V con transformador conectado con Octoplus®		FYPRT9B



Bolas para colgar con animaciones



Cable de suspensión y cierre de seguridad

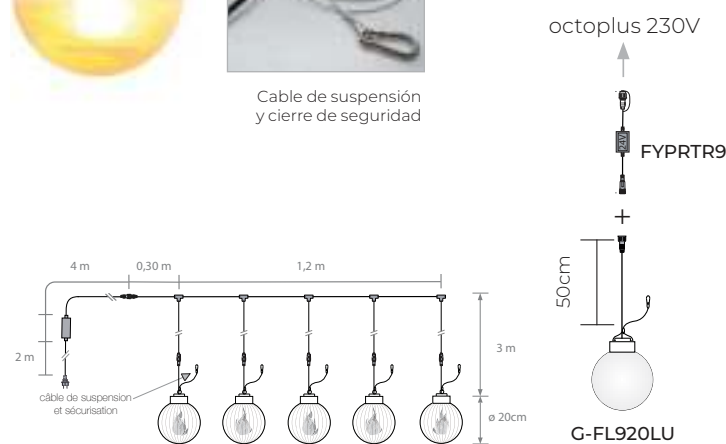

► lote de 5 bolas

◆	◀	animación	⊙	P (W)	■
3,00 m	1,20 m	efecto intermitente	5 ⊙ ø 20 cm	15	FL920LU

► bola individual

1 bola ø20cm - conectan a FYPRTR9	1 ⊙ ø 20 cm	3	G-FL920LU
230V-24V con transformador conectado con Octoplus®			FYPRTR9



Bolas para colgar con animaciones



FL920M / G-FL920M Aleatorio y no sincronizado cambio de color

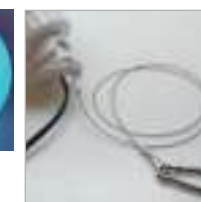

Cable de suspensión 60 cm y seguridad

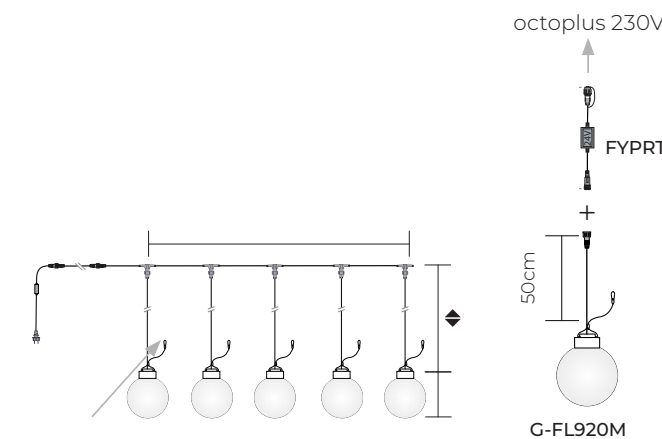

► lote de 5 bolas

◆	◀	animación	⊙	P (W)	■
3,00 m	1,20 m	RGB	5 RGB ø 20 cm	24	FL920M

► bola individual

1 bola ø20cm - conectan a FYPRTR9	1 RGB ø 20 cm	4,5	G-FL920M
230V-24V con transformador conectado con Octoplus®			FYPRTR9



Nostalgia XL

Bombillas colgantes



Cable de suspensión
60 cm y seguridad

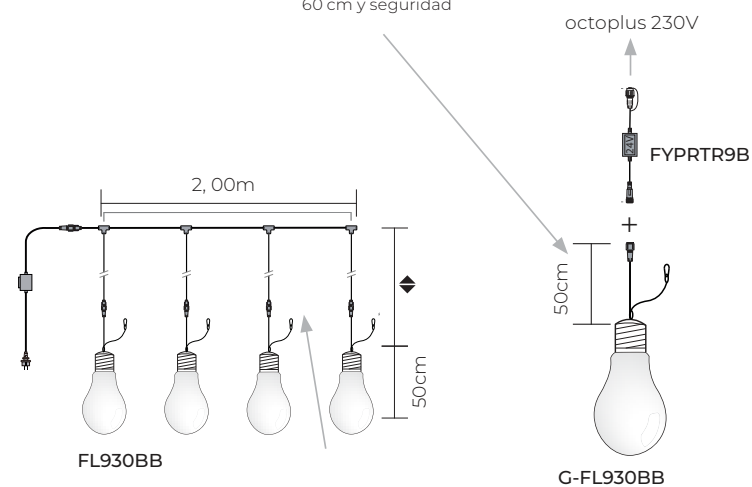

lote de 4 bombillas

◆	◀	💡	micro LED	FLASH	P (W)	■
2,00 m	2,00 m	∅28 cm - H.50 cm	400 🟡	200 🟡	7,2W	FL930BB

bombilla individual

	micro LED	FLASH	P (W)	□
Una Bombilla - conectada solamente al FYPRT9	100 🟡	50 🟡	2	G-FL930BB
230V-24V con transformador conectado con Octoplus®				FYPRT9B



Nostalgia

Estalactita

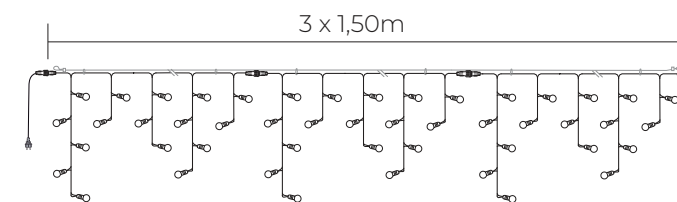

FL361W

Estalactita

◆	◀	LED	💡	P (W)	⌌	📏	□
1,00 m	4,50 m	48 🟡	48	20	15	12	FL361W



Tallos de luz X-Led® doble cara

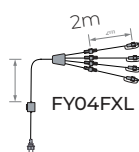
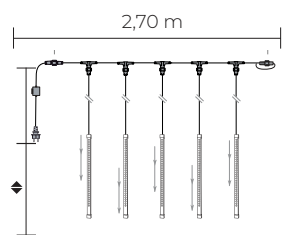

FXL08-B22

Se requiere fijación para suspender durante la instalación.

◆	◆	LED	P (W)	▮	☑	■
0,50 m	2,70 m	320 ○	12	5	2	FXL055
0,80 m	2,70 m	480 ○	17	5	2	FXL085

◆	LED	P (W)	■
0,80 m	96 ○	2	FXL08-B22



Tallos de luz con flash

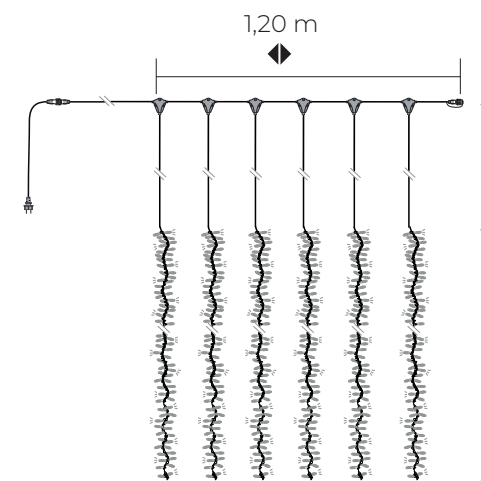

◆	◆	LED	FLASH	P (W)	▮	☑	■
1,20 m	1,20 m	480 ○	120 ○	50	6	3	950-FX
1,20 m	1,20 m	480 ●	120 ○	50	6	3	950W-FX



Ramificación *Micro Led*

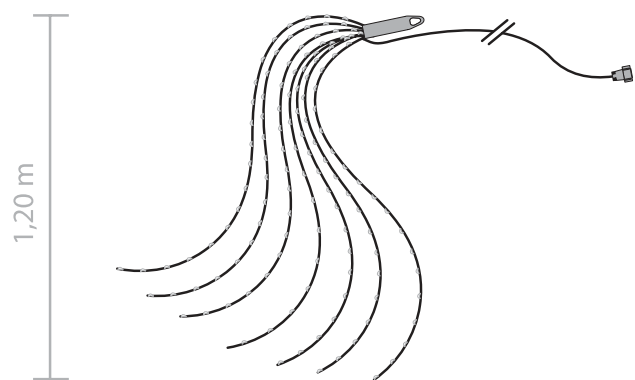

◆	LED	P (W)	⌈⌋	🔌	☑
1,20 m	288 ○	6	24	4	BRIN288
1,20 m	288 ●	6	24	4	BRIN288W
Cable alargador de 2 m					FY04W-PVC

Ramas con decoración *múltiples*

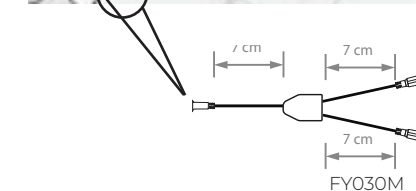

► lote de 3 ramas

◀	LED	P (W)	■
3 x 1,80 m	3 x 161 ○	3 x 5	BRIN180
3 x 1,80 m	3 x 161 ●	3 x 5	BRIN180W
Transformador de 24V - 3 salidas para ramita 180/180W			FY04BRIN
Conector en Y de doble salida			FY030M
accesorios y alargadores de 230/24 V			

Suspensiones *plegables*



requiere cable de alimentación 230V L1,50m tipo FY08...y puente rectificador tipo FY043...

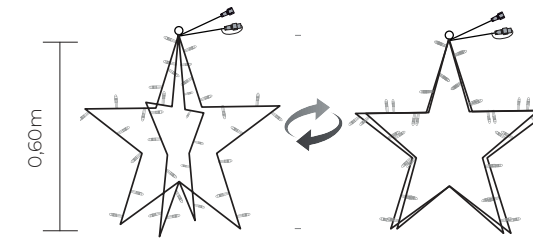

G-STAR

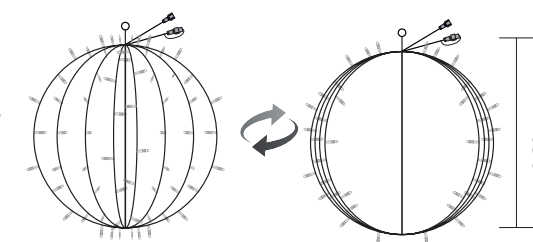

G-SPHERE

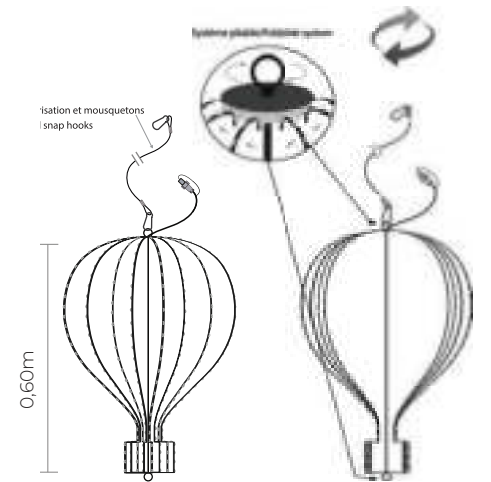

G-MONT+

► Led Classic compatible con la gama Octoplus 230V

◆	∅	LED	FLASH	P (W)	□
0,60 m	0,60 m	70 ○	6 ⦿	4	G-SPHERE
0,60 m	0,60 m	41 ○	4 ⦿	4	G-STAR
1,50 m	Cable de alimentación		690W max - Ver p264		FY08-B+
0,30 m	Puente rectificador		690W max - Ver p264		FY043A-B+

► Micro light + PRO compatible con la gama Octoplus 24Vv

◆	∅	LED	P (W)	□
0,60 m	0,60 m	144 ○	12	G-SPHER+
0,60 m	0,60 m	144 ●	12	G-SPHERW+
0,60 m	0,60 m	88 ○	10	G-STAR+
0,60 m	0,60 m	88 ●	10	G-STARW+
0,60 m	0,60 m	136 ○	12	G-MONT+
0,60 m	0,60 m	136 ●	12	G-MONTW+

información

Estas nuevas suspensiones plegables tienen animación flash y son igualmente bonitas durante el día.
La fuente de alimentación se vende por separado.

Compatible con toda la gama.



Suspensiones esféricas plegable



DKOB50W

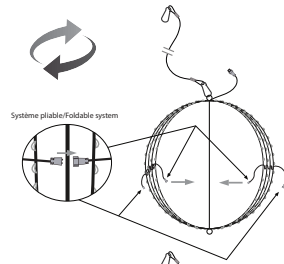
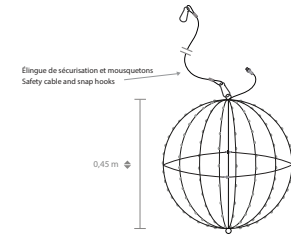

DKOB80W

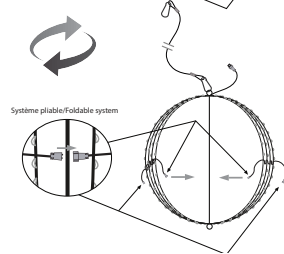
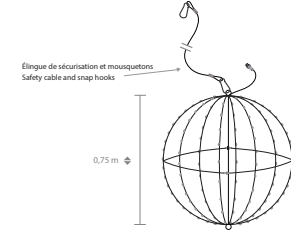

Ø	LED	FLASH	P (W)	☑
0,45m	212 ●	108 ⚙	10	DKOB50W
0,75m	400 ●	200 ⚙	15	DKOB80W
transformador para uso interior				PRTR24VI



Ledmosphere guirnalda



◀▶	💡	P (W)	🔌	■
10m	30 ●	14	10	600W
50m	150 ●	70	2	650W



Guirnaldas con portalámparas B22



▶ rollo de guirnaldas con B22 portalámparas - Fuente de alimentación no incluida

	descripción		sección de cable	
100 m	Rollo de guirnalda 1 portalámpara/m	2 x 1,5 mm ²	■ G098C	■ G098CN
100 m	Rollo de guirnalda 2 portalámparas/m	2 x 1,5 mm ²	■ G099C	■ G099CN
100 m	Rollo de guirnalda 3 portalámparas/m	2 x 1,5 mm ²	■ G100C	■ G100CN
50 m	Rollo de guirnalda 4 portalámparas/m	2 x 1,5 mm ²	■ G112C	■ G112CN
50 m	Rollo de guirnalda 5 portalámparas/m	2 x 1,5 mm ²	■ G113C	
100 m	Rollo de guirnalda 3 portalámparas/m	2 x 1,5 mm ²	□ G100C-B	

▶ guirnaldas con B22 portalámparas - Fuente de alimentación incluida

	descripción		sección de cable	
9 m	guirnalda de 20 portalámparas	2 x 1,5 mm ²	■ G1C	■ G1CN
15 m	guirnalda de 40 portalámparas	2 x 1,5 mm ²	■ G2C	

información

Personalice su guirnalda con las diferentes lámparas sugeridas en la p 211 y obtenga su propio efecto impactante.

No dude en sustituir sus antiguas bombillas incandescentes por las bombillas LED de nueva generación más económicas y más ecológicas.

Ideal para sus decoraciones veraniegas, creando una atmósfera de festival.

B22 & E27

Bombillas



gama LDL B22/E27 (Diseño registrado)



gama LDLH B22 SMD



LDLFL-B22



F722-L / F732-L

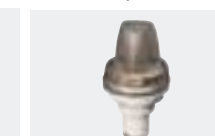

Debe instalarse en portalámparas B22, mínimo IPX4, equipadas con junta estanca.



denominación	B22	E27	B22	B22	B22	
tipo del globo	policarbonato	policarbonato	policarbonato	policarbonato		
Ø del globo	45 mm	45 mm	45 mm	36 x 115 mm		
tensión	230V	230V	230V	230V		
intensidad	3,68VA	3,68VA	3,68VA	-		
potencia	16 mA max/ 0,5W	16 mA max/ 0,5W	16 mA max/ 0,5W	3W	1W	1,3W
embalaje	lote de 25	lote de 25	lote de 25	unidad	unidad	unidad
uso	exterior	exterior	exterior	exterior	exterior	exterior
blanco puro	LDL11-B22	LDL11-E27	LDLH11	-		
blanco cálido	LDL11W-B22	LDL11W-E27	LDLH11W	-		
ámbar	LDL12-B22	LDL12-E27	LDLH12	LDLFL-B22	F722-L	F732-L
rojo	LDL13-B22	LDL13-E27	LDLH13	-		
azul	LDL14-B22	LDL14-E27	LDLH14	-		
verde	LDL16-B22	LDL16-E27	LDLH16	-		
rosa	LDL18-B22	-	LDLH18	-		

información

La serie LDL es un clásico de las iluminaciones de Blachere.

Modelo registrado. La disposición especial de los Leds en la ampolla de la bombilla crea un «efecto de filamento» similar a las bombillas incandescentes de antaño.

La ampolla de policarbonato garantiza una mayor resistencia (IK06).



Curva de guirnalda



► curva guirnalda (unidad)

↔	∅	LED	P (W)	☑	■
3,00 m	0,35 m	400 ●	30	6	GP303W
4,00 m	0,35 m	500 ●	38	4	GP304W

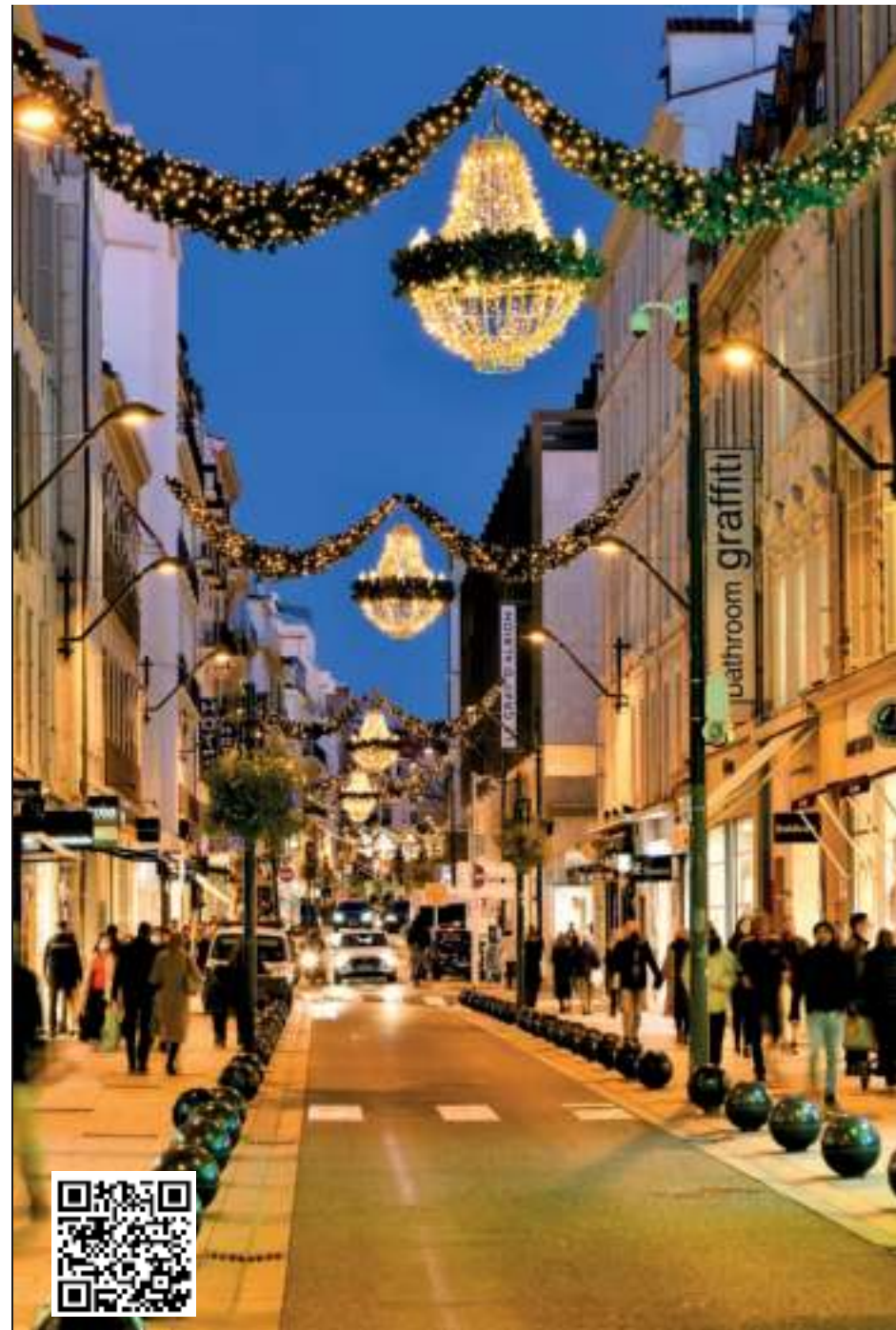

Estalactitas de moqueta

Estalactitas de moqueta



↔	∅	LED	F.	P (W)	☑	☑	∅	■
0,57 m	4,50 m	156 ○	48 ○	13	48	15	140mm	GP138L
0,57 m	4,50 m	156 ●	48 ○	13	48	15	140mm	GP139L-W





Guirnalda abeto sintético con flash y fijo (lote de 2)

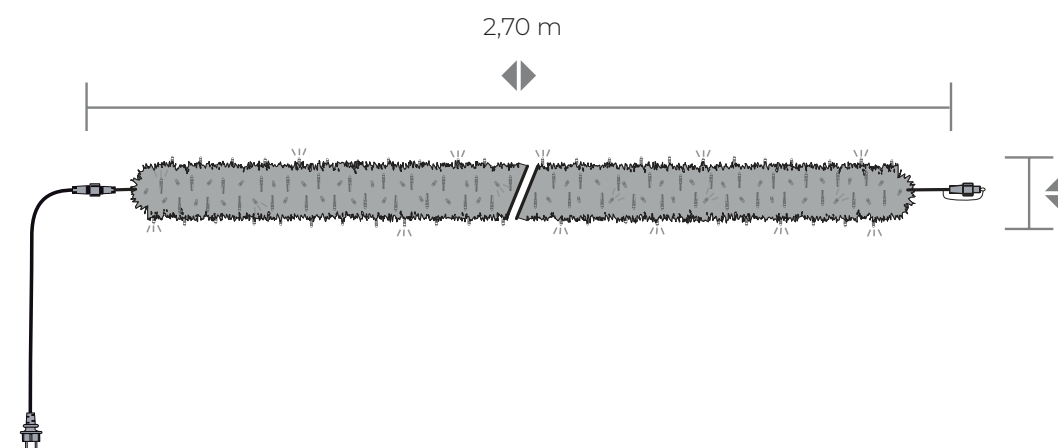

► con flash

◄	∅	LED	FLASH	P (W)	🔌	■
2,70 m	0,30 m	180 ●	60 ☉	11	10	GP134LWFX

► fijo

◄	∅	LED	P (W)	🔌	■
2,70 m	0,30 m	240 ●	11	10	GP134L-W

información

Gran clásico de la decoración exterior.

Accesorios de conexión rápida, cables alargadores, conectores múltiples: ver páginas p264 a 265.

Bolas Hinchables



Uso de una pistola de inflado convencional



Suspensión honda y aseguramiento con mosquetón

► Juego de 4 bolas

∅	color	ref
50 cm	●	BG50-1
50 cm	●	BG50-3
50 cm	●	BG50-2
50 cm	●	BG50-4



Proyectores Gobo RGBW

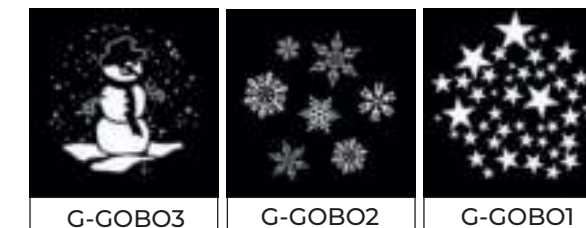
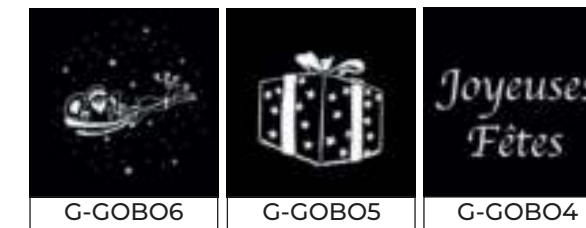

dimen- siones	LED	⚡	☒	P (W)	Gobo size	reference
648 x 344 x 273 mm	RGBW	100-240V 50/60Hz	16kg	250W	66 mm	PRJPGOBO1
501 x 400 x 350 mm	Fijación mural por PRJPGOBO1					PRM-GOBO1
501 x 252 x 400 mm	Fijación en poste por PRJPGOBO1					PRP-GOBO1



Led *proyectores*



PRJA-W / PRJA

► Pedondaedo Proyector para árboles (lote de 2)

dimensiones	LED	tension	P (W)	réfereñcia
180 x 55 x 24 mm	○ 6X	24V	2 x 6W	PRJA
180 x 55 x 24 mm	● 6X	24V	2 x 6W	PRJA-W
Fuente de alimentación conmutada 24V DC 25W (para conjunto de 2)				PRTR24N
Correa elástica para proyectores PRJA-W y PRJA				FYSDOW
Espuma protectora y adhesiva (lote de 10)				FY-MOUS



Led projector *decorative*



► Proyector Led decorativo - unidad - IP65 - clase 1

LED	tensión	P (W)	embalaje	referencia
●	230V	6W	x1	PRJP-03W+



DMX pilotables LED *proyectores y regletas*



PRJP3-DMX



PRJR2-DMX



PRJR1-DMX

► proyectores LED pilotables DMX

dimensiones	LED	ángulo de difusión	⚡	☒	P (W)	referencia
320 x 212 x 195 mm	18 RGB	45°	230V	5kg	70W	PRJP3-DMX
Caja de interfaz DMX incluyendo alimentación de 12V (deberá instalarse en cofre estanco - no incluido) Salida 512 canales. Almacenamiento de animaciones en una tarjeta SD o en un lápiz USB (no suministrados)						PR-DMX

► regletas RGB pilotables DMX

◀	LED	ángulo de difusión	⚡	☒	P (W)	referencia
58 cm	18 RGB	45°	230V	2,6kg	45W	PRJR1-DMX
110 cm	24 RGB	45°	230V	6,7kg	80W	PRJR2-DMX
3 m	alimentación 230V DMX					FY1AL-DMX
6 m	Cable alargador DMX					FY5P-DMX
6 m	Cable alargador de señal DMX					FY5S-DMX

► proyectores RGBW

dimensiones	LED	tensión	descripción	referencia
21 cm x 12 cm x 15 cm	6 led x 5W RGBW	230V/50Hz	RGBW DMX	HLPRJPDMMX

Opción: controlable con control remoto por infrarrojos (distancia de 3 a 4 m máx.). Funciones simples.

información

Nueva gama de cordones de luces RGB. Perfecta para iluminaciones de fachadas o monumentos. Utilice el LED SMD RGB para un mejor resultado de la iluminación.

Controlador independiente que permite una mayor autonomía gracias a las 10 animaciones pre-programadas o caja de interfaz DMX, ref. PR-DMX Para más información, póngase en contacto con nosotros.



AHORRO ENERGÉTICO

Una gestión optimizada de la energía



Es hora de acelerar el movimiento de la ciudad inteligente «Smart City», para más ahorro de energía.

La importancia del diseño ecológico y la sostenibilidad de los equipos, así como la gestión inteligente de la energía se integran en una política urbana de responsabilidad ecológica global. Blachere Illumination se compromete con las ciudades y desarrolla nuevas soluciones para preservar nuestro planeta y el futuro de todos.

Con nuestros sistemas de gestión de la iluminación, podrá gestionar a distancia con un solo clic, los horarios de encendido y detectar las anomalías.

De este modo, el ayuntamiento logrará simplificar y controlar la gestión de los recursos eléctricos, y satisfacer sus expectativas en materia de ecología y desarrollo sostenible.

Sistemas inteligentes y económicos para una ciudad sostenible:

- temporizadores automáticos (p.233)
- sistemas programables Switch+ y/o Orchestra (p.234-235).



CAJA «TEMPO2» UNIVERSAL

Al equipar mi decoración con la caja Tempo2, la desvinculo de la red de alumbrado público y se programa automáticamente para

7 horas de iluminación.

Compatible Octoplus o cualquier otro decorado en 2P+T.

Ref.: TEMPO2



CAJA «TEMPO+»

Al equipar mi decoración con la caja Tempo+, la desvinculo de la red de alumbrado público y, de este modo, puedo ajustar el intervalo de tiempo de iluminación que deseo.

Con una sencilla pulsación, selecciono **5, 6, 7, 8, 9 o 10 horas** de encendido y después el apagado automático. Compatible con Octoplus.

Ref : TEMPO+



CAJA SWITCH+

Equipo mis decoraciones y guirnaldas luminosas con cajas Switch+:
 En una calle, todas las decoraciones están equipadas individualmente con cajas Switch+, que constituyen una red (distancia máxima entre las decoraciones: 50 m).
 Esto me permite desincronizar las iluminaciones del alumbrado público y decidir encenderlas sólo en determinadas franjas horarias o ciertos días, ahorrando así energía.
 Cabe la posibilidad de programarlo por defecto o a medida.

Ref: consúltenos para un estudio personalizado

OPCIÓN CAJA ORCHESTRA

Todas las decoraciones están equipadas con cajas Switch+, coloco las cajas de relé ORCHESTRA (distancia máxima con la caja: 500 m). Controlo este sistema a través de una interfaz web, que podré abrirla desde mi ordenador o tableta.
 Por tanto, puedo programar los escenarios luminosos y los días / horarios de alumbrado de las iluminaciones.
 A distancia, tengo una visión en tiempo real del buen funcionamiento de las instalaciones y de los ahorros de energía, se me notificarán las anomalías.

Ref : consúltenos para un estudio personalizado



	Switch+		Option Orchestra
Seguimiento del ahorro energético	-	+	●
Creación de grupos de decorados/árboles	●		●
Programación calendario (Días y horas de encendido de los grupos)	●		●
Gestión a distancia de las iluminaciones	-		●
Gestión derivada de pedidos	-		●
Gestión de alertas (anomalías)	-		●
Visión en tiempo real de las instalaciones	-		●
Optimización de los horarios de encendido	●		●
Seguridad a través de Smartcloud Blachere	●		●
Personalización de la interfaz	-		●
Escenarios de iluminación (Encendidos escalonados, gestión de grupos separados...)	-		●

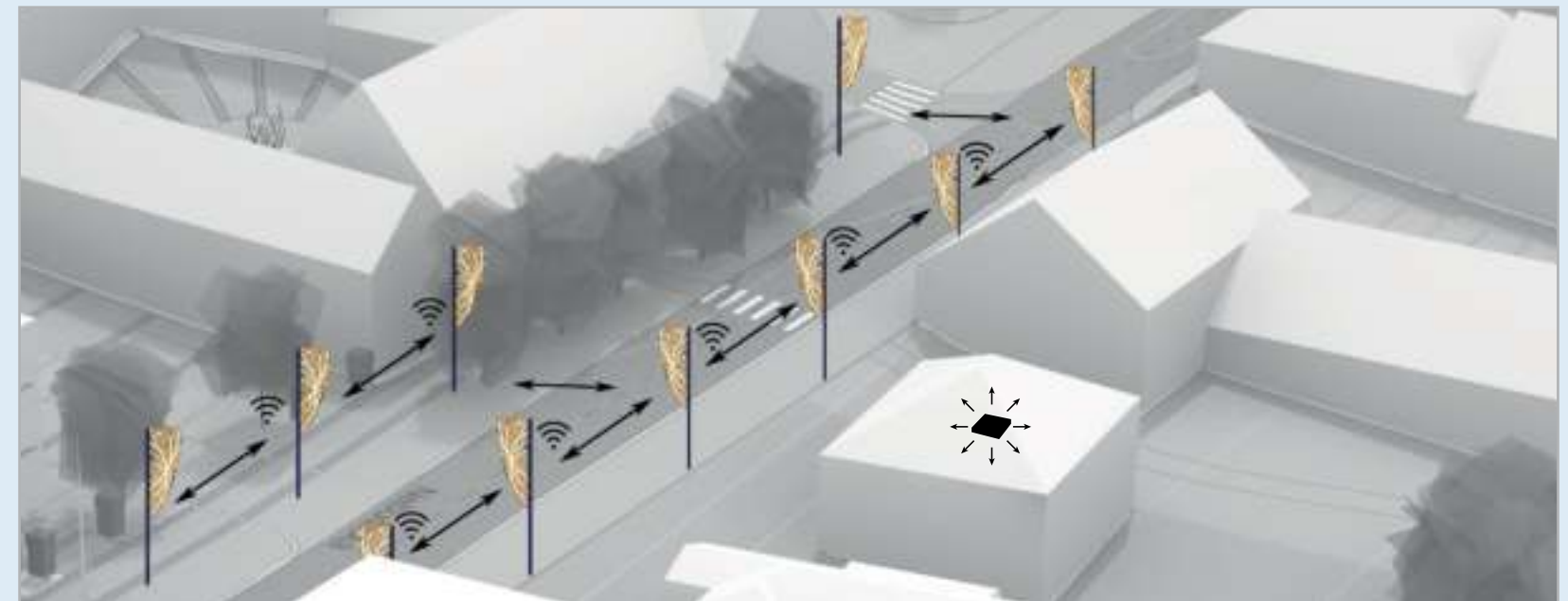

OCTOPLUS BY BLACHERE®

Exclusivo



Octoplus by Blachere® 230V connector, IP67, según normativa de la UE EN60529 en materia de protección de las envolturas.

Conector Octoplus by Blachere® es un conector que permite conexiones múltiples de manera rápida y segura, entre decoraciones y lo más representativo de la gama de guirnaldas.

Cada artículo marcado con la denominación "Octoplus"® es interconectable con otros de esta misma denominación. Así, las posibilidades de interconectar artículos son infinitas, simplificando al máximo el montaje eléctrico.



Conector de seguridad para muy baja tensión: 12V/24V

Octoplus®: ejemplo nº 1



FY08-B+	1	240
FY043A-B+	1	240
FY01-3B+	1	240
FL390WBF+	1	187
FCL080G-E	2	199
FYPRT9B	2	242

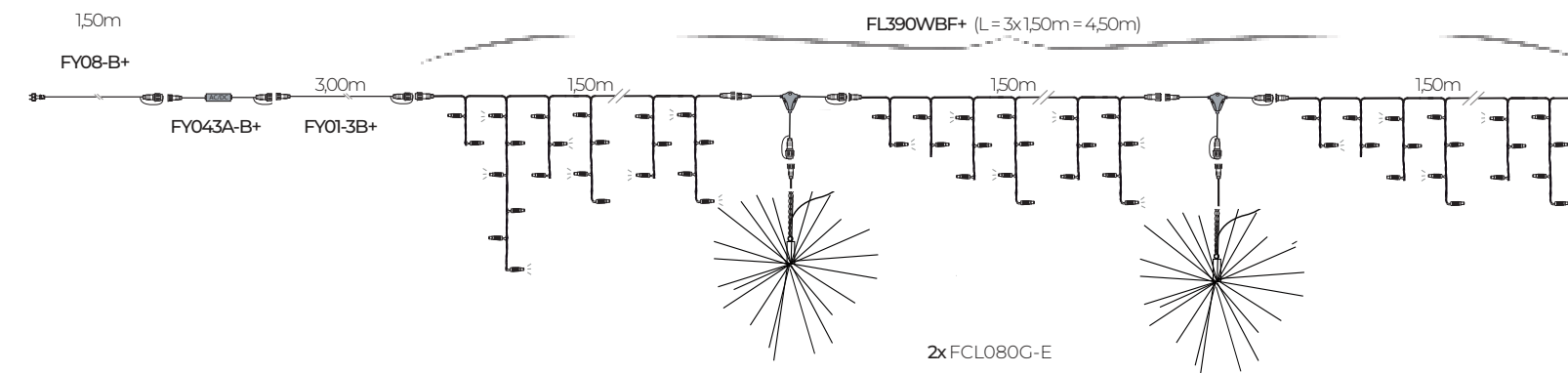



Ref.	Cantidad	Pág.
FY08-B+	1	240
FY043A-B+	1	240
FY01-2B+	1	240
354W	1	189
FYT-B+	2	240
FYPRTR9	2	242
G-FL900	2	204

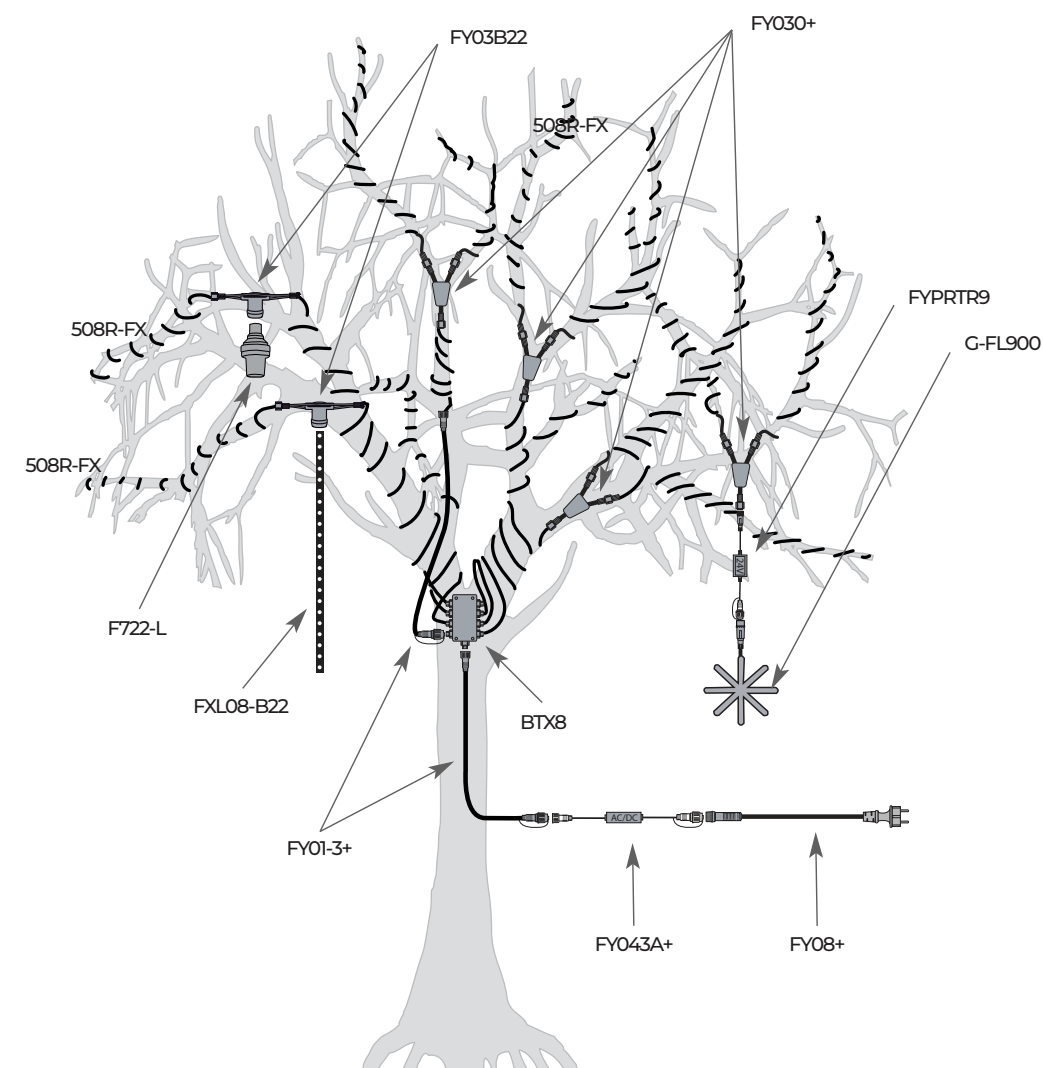
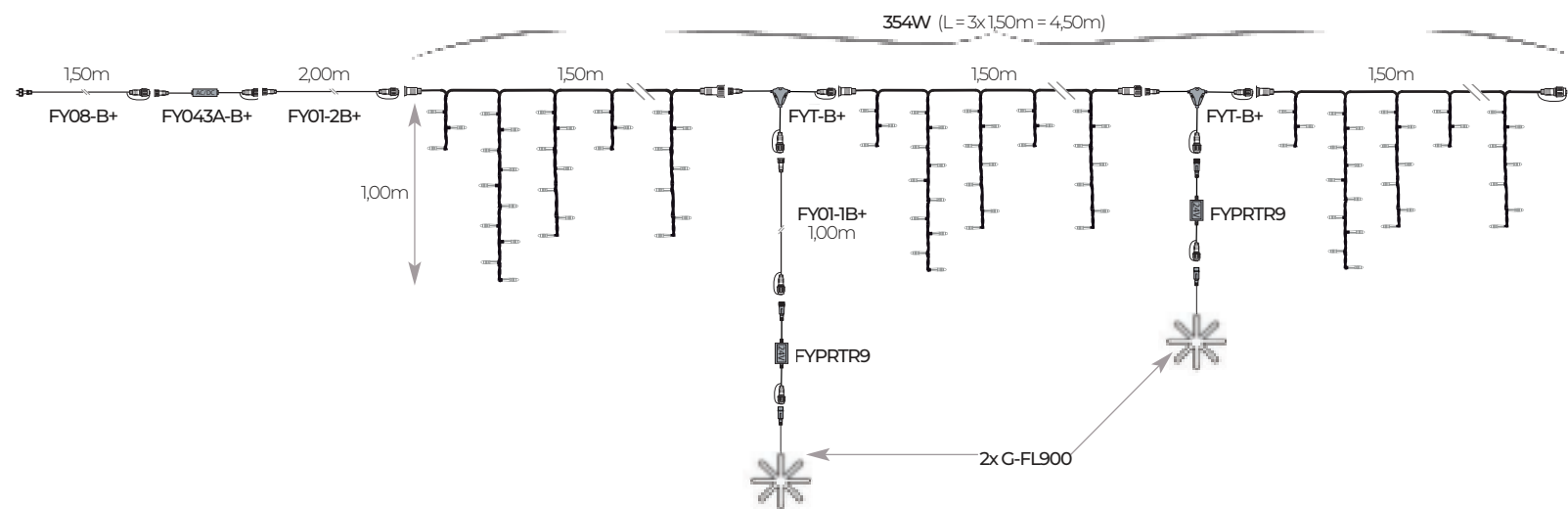

Ref.	Cantidad	Pág.
FY08-B+	1	240
FY043A-B+	1	240
FY01-3+	2	240
BTX8	1	240
508R-FX	10	163
FY030+	4	240
FYPRTR9	1	234
G-FL900	1	204
FY03B22	1	241
FXL08-B22	1	210
F722-L	1	227





Diagrama/imagen	descripción	ob-servación.	■	□
	Cable de alimentación 230V 1,5m HO5RN-F 2x1mm ² con conexión con enchufe macho y conector hembra Octoplus	Euro	FY08+	FY08-B+
		UK	FY08-UK+	FY08-BUK+
		Swiss	FY08-S+	FY08-BS+
		Wieland	FY08-W	FY08-BW
	AC/DC rectificador (obligatorio) para Led + con conector Octoplus (M+H)	1A/230W	FY041A+	FY041A-B+
		3A/690W	FY043A+	FY043A-B+
	Octoplus extensión 230V - HO5RN-F - 2x1mm ²	1m	FY01-1+	FY01-1B+
		2m	FY01-2+	FY01-2B+
		3m	FY01-3+	FY01-3B+
		5m	FY01-5+	FY01-5B+
		10m (2X5m)	FY01-10+	FY01-10B+
	Lote de 5 tapones		FY1C+	FY1CB+
	T conector 230V		FYT+	FYT-B+
	Y conector 230V		FY030+	FY030-B+
	W conector 230V		FY031+	FY031-B+
	Colector - 230V - HO5RN-F L: 2m x 1,60m= 3,20m 20 cm entre conectores con 16 tiras y cable de acerado en funda PVC 690W máximo en total		FY023+	FY023-B+

Diagrama/Imagen	descripción	ob-servación.	■	□
	IP66 Caja multisalidas con 4 Octoplus (F) salida y uno Octoplus (M) entrada	690 W max	BTX4	BTX4-B
	IP66 Caja multisalidas con 8 Octoplus (F) salidas y uno Octoplus (M) entrada	690 W max	BTX8	BTX8-B
	230V adaptador Sparklight y estalactitas (conector 2017 -> conector 2018)	-	FY230F2	FY230F2-B
	230V adaptador Sparklight y estalactitas (conector 2018 -> conector 2017)	-	FY230M1	FY230M1-B
	casquillo B22 con M/F Octoplus conector	5W max	FY03B22	FY03B22-B
	Conector elástico "Especial Árboles" para permitir que el árbol pueda crecer libremente.	lote de 5	FY07A	-
	Tubo de silicona 20cl para una mayor protección y aislamiento de los conec- tores en condiciones climáticas adversas.	-	NLC60	-
	IP66 Conector rápido para HO5RN-F cable	-	BT04	-
	Espuma adhesiva de protección	lote de 10	FY-MOUS	-



Diagrama/imagen	Description	Obs.	■	□
	Cable de extensión PVC 1m 24V conector M-C1/F-C2		FY01-PVC	FY01B-PVC
	Cable de extensión PVC 2m 24V conector M-C1/F-C2		FY02-PVC	FY02B-PVC
	Cable de extensión PVC 5m 24V conector M-C1/F-C2		FY05-PVC	FY05B-PVC
	conector PVC 2 salidas 24V conector M-C1/F-C2		FY2-PVC	FY2B-PVC
	conector PVC 3 salidas 24V conector M-C1/F-C2		FY3-PVC	FY3B-PVC
	transformador 230V-> 24V con conector Octoplus	10W max	FYPRT9	FYPRT9B
	Transformador 230V / 24V con Conectores Octoplus	100W		PRTR100W
	colector 24V - PVC L: 80cm - 4 tomas - separación 20cm		FY024	FY024-B

Accesorios eléctricos para Hilo luminoso LED



NLC95-12 Kit de alimentación para Fil lumière®

El kit incluye: 1 alimentación de caucho de 1 m con toma y conector polarizados puente rectificador AC/DC incorporado, 1 asta de alim. 1 spin completo, 1 bote de cola y 1 boquilla.



NLC51L-12

Conector en L adhesivo



NLC92-12

Conector normalizado "spin's" central, adhesivo



NLC54-12

Boquilla aislante adhesiva

Accesorios de fijación para Hilo luminoso

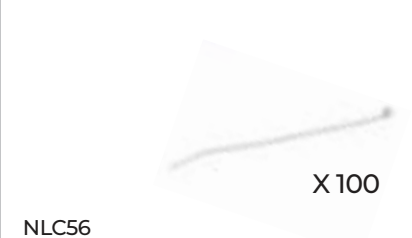

NLC56

X 100



NLC59



NLC61 - PVC cola 250ml

Kit de reparación para Hilo luminoso Led Platinum - 230V - IP55 - ø12mm



solo para arcos Blachere Illumination

NLKL01-12	10 m de fil lumière®	Led blanco	○	(tipo NML41),	2 alimentaciones,	cola,	10 conectores,	5 boquillas
NLKL02-12	10 m de fil lumière®	Led azul	●	(tipo NML42),	2 alimentaciones,	cola,	10 conectores,	5 boquillas
NLKL06-12	10 m de fil lumière®	Led rojo	●	(tipo NML46),	2 alimentaciones,	cola,	10 conectores,	5 boquillas
NLKL01W12	10 m de fil lumière®	Led blanco cálido	○	(tipo NML41W),	2 alimentaciones,	cola,	10 conectores,	5 boquillas

Imagen	Información	Ref
	Guardacabos tipo corazón por cable ø 4mm lote de 10	D001
	Guardacabos tipo corazón por cable ø 6mm lote de 10	D011
	Abrazadera de cable por cable ø 4mm lote de 10	D002
	Abrazadera de cable por cable ø 6mm lote de 10	D012
	Cable acero ø 4mm rollo de 100m	D005
	Cable acero ø 6mm rollo de 100m	D006
	Cable acero ø 4mm con PVC faja ø 6mm rollo de 100m	D015
	Cable acero ø 6mm con PVC faja ø 8mm rollo de 100m	D016

Imagen	Información	Ref
	Anclaje en aluminio y acero de transversal en poste para cable ø 11 mm el par	MA001
	Gancho de fijación L: 150mm lote de 2pcs	D033
	Grillete de acero galvanizado ø10mm	MA002
	Tensor unidad - M10 L: 22 to 30cm	D004
	Mosquetón ø 7 mm CMU 110kg	D0M7T
	Cable de seguridad L: 60cm WLL: 70kg	D026



Accesorios de fijacion para decoraciones

Accesorios de fijación para postes

Ref: PIX01
 altura: 0,90 m
 longitud: 1,10 m
 distancia máx.: 1,00 m -
 carga máx.: 25 kg

Ref: FIX02 (el par)
 Fijación para decorados
 transversales/postes



En cono invertido
 1PIX03 (arriba)
 1PIX04 (abajo)
 2 cortinas H : 5m

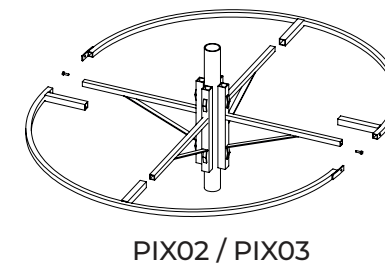

horca circular
 Brazo para sujetar en poste para decoraciones
 simples y creativas con las gamas cortinas led.
 (diámetro regulable)



En cilindro
 2 PIX03
 2 cortinas H : 5m



Como árbol de
 navidad
 1 PIX04 (arriba)
 1 PIX02 (abajo)
 1 cortinas H : 3m

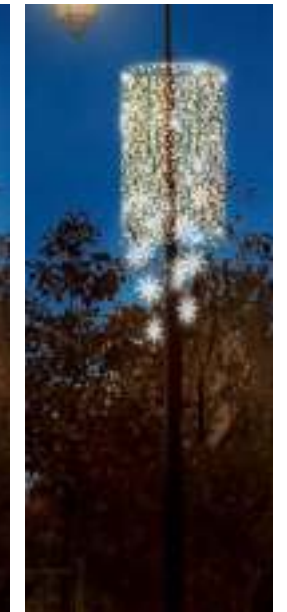

Composición libre
 1 PIX03
 2 FL74WBF+
 1 FL900E

Ref	∅	Perímetro	Poste ∅	Utilizable con
PIX04	25 cm	0,80 m	60 à 120 mm	Cortinas
PIX02	60 cm	1,90 m	60 à 200 mm	
PIX03	130 cm	4,00 m	60 à 200 mm	

« ¡¡¡Pida su fijación FIX01 con el color de sus farolas!!!
Indíquenos el color RAL correspondiente y reciba una oferta a medida. Contacte con nuestro servicio comercial para toda información »

FIX01 (el par)
Caja con 2 fijaciones



FIX01P (el par)
Fijación universal sobre poste reforzada (condiciones climáticas adversas con vientos de categoría 3)

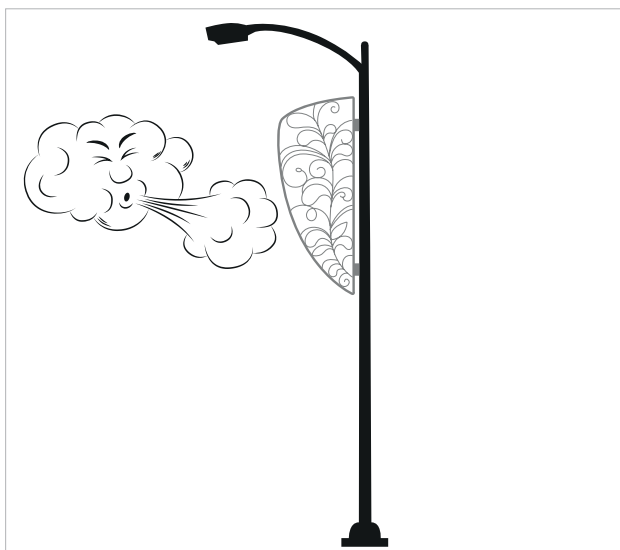

« ¡¡¡Pida su fijación FIX01 con el color de sus farolas!!!
Indíquenos el color RAL correspondiente y reciba una oferta a medida. Contacte con nuestro servicio comercial para toda información »

FIX01M (el par)
Caja con 2 fijaciones para fachada.



FIX01MC (el par)
Fijación universal de poste para farolas curvas.

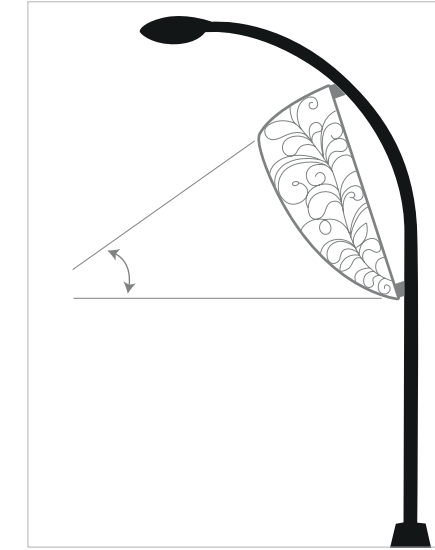
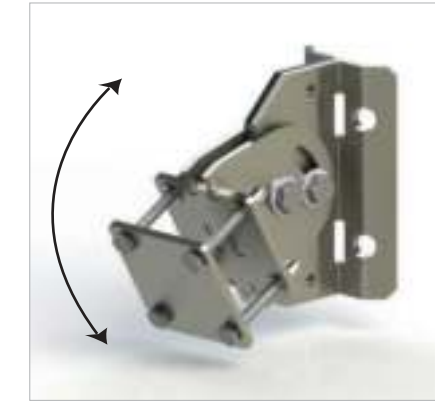

Cada fijación debe contar con doble abrazadera individual (ver esquema). Para los decorados que sobrepasan una altura de 3,50m, es obligatorio utilizar tres fijaciones por adorno.

Ref: D007

Cofre de fleje, incluye 1 pinza cortadora y una flejadora.

Ref: D008

Rollo de fleje
Rollo de 50m – grosor: 0,7mm

Ref: D009

Grapas de 10 mm Bolsa de 100

Ref: D010

Banda de protección negra para fleje
(L: 10mm x 10 mm)



D008



D007

D010

D009



FYS060N

Fijación de decoraciones en mástiles.

Correa negra: l: 15mm, L: 600mm, mini trinquete de 8cm, LC 50 daN
Esta correa es reutilizable y no se desliza.

Imagen	Infos	Ref
	Bloque de hormigón 1,000 kg H: 500 mm L: 1,000 mm W: 1,000 mm con anillo de elevación y paso de horquilla ATENCIÓN: bajo petición	PLO1000
	Bloque de hormigón 1,500 kg H: 750 mm L: 1,000 mm W: 1,000 mm con anillo de elevación y paso de horquilla ATENCIÓN: bajo petición	PLO1500
	Bolsa de lastre piramidal 25 kg Base 38 cm x 38 cm con asa de transporte	PLOSAC25
	Platina decorativa 3D ø: 800 mm lacado opcional por encargo	PLA800OR
	Platina decorativa 3D ø: 1200 mm lacado opcional por encargo	PLA1200OR

Imagen	Infos	Réf
	Barrière Opéra H : 1,20m L : 2,00m	BARR01
	Barrière en pin blanc H : 0,80m L : 1,80m	GP506-B
	Para complementar sus decoraciones, podemos ofrecerle nuestros abetos reales cultivados de forma sostenible y procesados con acabado de escamas a base de a base de fibra de celulosa natural ignífuga. Póngase en contacto con nuestro departamento de ventas y elija sus colores y acabados.	

Imagen	Infos	Ref
	alfombra cuadrada azul 4m x 4m	GPC300B
	alfombra redonda azul ø : 3m	GPR300B
	alfombra cuadrada roja 4m x 4m	GPC300R
	alfombra redonda roja ø : 3m	GPR300R

Imagen	Infos	Ref
	Rollo de alfombra blanco 30m x 2,6m	GP500
	Rollo de alfombra roja 10m x 2m	GP510R
	Rojo - ø 140mm Lote de 16	B14-1
	Oro - ø 140mm Lote de 16	B14-2
	Rojo - ø 200mm Lote de 9	B20-1
	Oro - ø 200mm Lote de 9	B20-2
	Rojo - ø 250mm Lote de 2	B28-1
	Oro - ø 250mm Lote de 2	B28-2
	regalo rojo y oro H : 0,55m L : 0,45m l : 0,45 m	JDK50R

KIT SOLAR DE 100 W

Luz constante durante 12 horas sin pérdida de luminosidad



Información técnica:

- Kit compuesto por un panel solar de células monocristalinas de alto rendimiento.
- Baterías de gel de 2400 ciclos con descarga del 30 %.
- Regulador de potencia y protección contra descargas.
- Salida de 24 V o 230 V fácilmente conmutable mediante un selector giratorio.
- Se puede fijar al suelo.

+ :

- consumo de la batería del 50 % al cabo de 12 horas.
- Prevención de daños en la batería mediante la protección contra baja potencia.
- Fácil de mover gracias a las ruedas de goma flexibles con un alto grado de resistencia ta la abrasión.
- No necesita mantenimiento y es fácil de instalar.



Referencia	Descripción	Altura	Longitud	Ancho	Peso
KITSOL	Solar kit 100W	1,90m	1,04m	0,38m	130kg

Pasos de instalación :



BLACHERE FRANCE

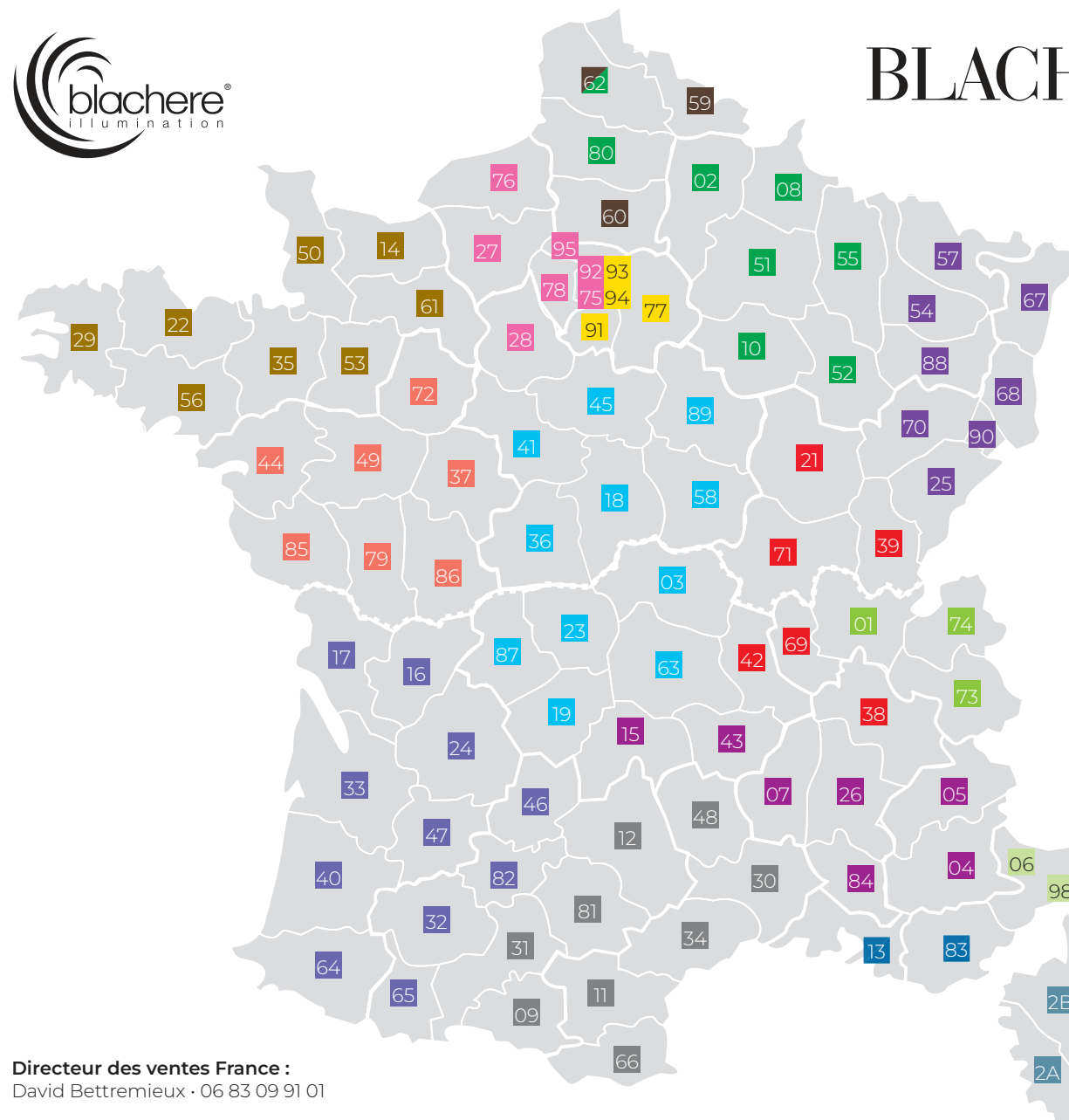

Île-de-France Est

Sophie Duquesnoy · 06 08 00 57 52
Assistante, Delphine Ha · 04 90 74 73 61

Île-de-France Ouest

Véronique René · 06 08 80 47 65
Assistante, Delphine Ha · 04 90 74 73 61

Nord - Picardie

Barbara Gheysens · 06 31 59 64 07
Assistante, Nadège Dauberte · 04 90 74 73 63

Champagne - Ardennes

Matthieu Mairie · 06 79 47 06 26
Assistante, Nadège David · 04 90 74 73 60

Alsace - Lorraine

Olivier Radreaux · 06 07 67 39 46
Assistante, Morgane Bonelli · 04 90 74 70 47

Savoie - Haute Savoie

Maëva Rigoureux · 06 42 56 43 70
Assistante, Stéphanie Imbert · 04 90 74 96 22

Rhône - Sud Bourgogne - Jura - Isère - Loire

Soizic De Vanel · 06 70 12 41 62
Assistante, Delphine Borel · 04 90 74 96 24

Bourgogne - Centre - Limousin - Auvergne

Maxime Bavouzet · 06 78 52 33 82
Assistante, Nadège Dauberte · 04 90 74 73 63

Bouches-du-Rhône - Var

Xavier Le Penven · 06 84 02 80 04
Assistante, Delphine Borel · 04 90 74 96 24

Côte d'Azur - Monaco

Bruno Morin · 06 37 62 42 21
Assistante Stéphanie Imbert · 04 90 74 96 22

Vaucluse - Ardèche - Cantal - Haute Loire - Drôme

Gilles Allemand · 06 48 79 99 62
Assistante Delphine Borel · 04 90 74 96 24

Occitanie - Pyrénées - Méditerranée - Aveyron

Justine Gaussen · 06 47 04 59 85
Assistante, Sandrine Sarrazin · 04 90 74 70 45

Sud-Ouest

Nicolas Montenon · 07 85 88 19 50
Assistante, Sandrine Sarrazin · 04 90 74 70 45

Pays de Loire - Poitou

Sophie Pintiaux · 06 85 23 77 43
Assistante, Stéphanie Imbert · 04 90 74 96 22

Bretagne - Basse Normandie

Régis Danais · 06 30 07 35 09
Assistante, Nadège David · 04 90 74 73 60

Corse

M. Gabbiati Fabrice · 06 29 31 51 19
Nadège Dauberte · 04 90 74 73 63

• **Directeur des ventes France :**
David Bettremieux · 06 83 09 91 01

• **Responsable régional Nord :**
Joao Vitoria · 06 74 35 65 68

• **Responsable régional Centre :**
Sébastien Bouvet · 06 08 80 47 66

• **Responsable régionale Sud :**
Aude Grojsman · 06 74 48 50 41

• **Chef de projet**
Studio Blachere Illumination - Paris :
Cédric Parcineau · 01 42 77 66 15 / 07 77 26 37 76

• **Directrice administration des ventes :**
Géraldine Esposito · 04 90 74 73 23

• **Responsable distributeurs nationaux**
Françoise Grégoire · 04 90 74 73 20
· 07 84 11 22 41



Blachere Illumination s.a.s Service international

Zone industrielle Les Bourguignons
84400 Apt - France
tél : +33 (0) 413 068 002
fax : +33 (0) 490 747 367
sales@blachere-illumination.com
www.blachere-illumination.com

Géraldine - tél : +33 (0) 490 747 323
geraldine@blachere-illumination.com

Florence - tél : +33 (0) 490 747 642
florence@blachere-illumination.com

Marion - tél : +33 (0) 490 747 330
marion@blachere-illumination.com

Irène - tél : +33 (0) 490 747 396
i.baravet@blachere-illumination.com

Marie - tél : +33 (0) 490 747 044
marie@blachere-illumination.com

Cathy - tél : +33 (0) 490 747 325
cathy@blachere-illumination.com

Blachere *international*

Afrique/Africa

Blachere Illumination Afrique
Rue du Caire - Route de M'Saken
4081 Zaouiet Sousse - Tunisie
tel : +216 73 386 601
fax : +216 73 386 650
email : gregory.roux@blachere-factory.com

Asie Pacifique/Asia Pacific

Blachere Illumination Asia Pacific
Unit B, 17/F., United Centre
95 Queensway, Admiralty,
Hong Kong
email : hkoffice@blachere-illumination.com

Autriche/Austria & Allemagne/Germany

Blachere Illumination GmbH
Krenglbacher Straße 7- 4631 Krenglbach
tel : +43 (0) 7249 46400 - 0
fax : +43 (0) 7249 46400 - 900
email : office@blachere-illumination.at

Belgique/Belgium

Blachere Illumination Belgique
Z.I. des hauts sarts
Rue de Hermée 225, 4040 Herstal
tel : +32 4 275 02 81
email : info@blachere-illumination.be

Brésil/Brasil

Blachere Iluminação Brasil
Estrada Antiga de Itu, 1111
CEP: 06695-570 Itapevi - São Paulo
tel : +55 11 4198 5593 - fax : +55 11 4198 4992
email : eduardo.morroni@blachere-illumination.com.br

Canada/Canada

Blachere Illumination Canada
3400 14th Avenue, Unit 18
Markham, Ontario L3R 0H7
tel : +1 905 475 6553 - fax : +1 905 475 1670
email : info@blachere-illumination.ca

Colombie/Colombia

Blachere - City Lights
Calle 19B No. 32-30 - Bogotá
tel : 601 646 6000
email : jklahr@blachere.co
comercial@blachere.co

Croatie/Croatia

Blachere Illumination Croatia
Gospodari svjetla d.o.o
Petrova ulica 43, Hrastina Samoborska
10430 Samobor
tel : +385 1 8877 660
email : info@gospodarisvjetla.hr

Danemark/Denmark

Blachere Illumination Denmark
Norgesvej 2
6230 Røddekro
tel : +45 70 20 00 03
email : info@jadagroup.dk

Espagne/Spain Cataluña

Blachere Illumination - ICTT, S.A.
Polígono industrial "Els Pintors"
C/ Rubens, 4 - 17500 Ripoll (Girona)
tel : +34 972 714 213
email : info@blachere-icct.com
web : www.blachere-icct.com

États-Unis/USA

Blachere Illumination USA Inc.
PO Box 41, 4198 State Highway 14 W
Christopher, IL 62822
tel : +1 618 724 1500 - fax : +1 618 724 4500
email : info@blachere-illumination.us

Europe Centrale/Central Europe

Blachere Illumination Central Europe
Karadžičova 8/A
Bratislava 821 08, Slovakia
tel : + 421 918 428 040
email : info@blachere-illumination.sk

Finlande/Finland

Blachere Illumination Finland - Lohikari
Ruoholahdenkatu 24
00180 Helsinki
tel : +358 9 565 7750
email : lohikari@lohikari.fi

Hongrie/Hungary

Blachere Illumination Hungary
H-2142, Nagytarcsa, Csonka János út 4, K
épület
tel : +36 70 389 1475
email : info@blachere-illumination.hu

Italie/Italia

Blachere Illumination Italia - Lumiworks Srl
Via Vecchia Leverano, 55
73047 Monteroni di Lecce (Le)
tel : +39 376 0563212
email : info@lumiworks.it

Mexique/Mexico

Blachere Iluminación México
3 Oriente No. 416 Centro.
74200 Atlixco, Puebla. México.
tel : +52 244 44 51 281
email : contacto@blachere.com.mx

Moyen-Orient/Middle East

Blachere Illumination Middle East
FAB Property Management Buildings
Building 22 Warehouse 3 DIP 1
Dubai - United Arab Emirates
tel : +971 4 254 8856 - mobile: +971 50 506
92 31
email : m.soltay@blachere-illumination.ae

Norvège/Norway

Blachere Illumination Norway - Eurosign
Stanseveien 21
0975 Oslo
tel : +47 23 00 85 00
email : salg@eurosign.no

Pays-Bas/Netherlands

Blachere Illumination Netherlands - Avontuur
Blokdijk 3 - 1608 HH Wijdenes
tel : +31 229 50 12 22
email : info@avontuur.net

Pologne/Poland

Blachere Illumination Polska
Jasna 39 - 86-070 Czemlewo
tel : +48 790 785 896
email : info@blachere-illumination.pl

Portugal/Portugal

Blachere Iluminação Portugal
Variante de Cernache - IC2, Km 184 - Antan-
hol
3040-573 Coimbra
tel : +351 239 487 030
email : info@blachere-illumination.pt

Rép. Tchèque/Czech Republic

Blachere Illumination Czech Republic
Ostrá Horka I/511 - 760 01 ZLÍN
tel : +420 602 227 226
email : pesek@blachere-illuminations.cz

Roumanie/Romania

Blachere Illumination Romania
Cluj Napoca, Str. Anatole France, nr. 22, et. 2
birou 2, Judetul Cluj, cod postal 400463
tel : +40 75 705 08 66 - fax : + 40 31 845 13 73
email : office@blachere-illumination.ro

Royaume-Uni/UK

Blachere Illumination UK Ltd
Gladstone Place, Ladybank, Fife, KY15 7LB
tel : +44 (0)1337 832 910
email : sales@blachere-illumination.co.uk

Suède/Sweden

Blachere Illumination Sweden
C/O Embassy House
Gustavslundsvägen 143,
167 51 Bromma
tel : +46 (0)72 601 66 46
email : andreas.phamgia@blachere-illumination.se

Suisse/Switzerland

Blachere Illumination Swiss SA
Route de Denges 28C
CH - 1027 Lonay
tel : + 41 21 886 00 90
email : office@blachere-illumination.ch

Turquie/Turkey

Blachere Illumination Aydinlatma
Hasanpaşa Mh. Lavanta Sk.
Polat İs Merk.26/3
Kadıköy-Istanbul
tel : +90 532 660 69 23
email : msoltay@blachere-illumination.com.tr

GAMA FESTIVAL 2023

Catálogo especial a petición



Digitalización

En Blachere, además de implicarnos profundamente con el desarrollo sostenible y con nuestra huella de carbono, trabajamos permanentemente para lograr una mayor eficiencia en todos nuestros soportes, y esto nos ha conducido necesariamente a la digitalización.

Aunque la empresa «cero papel» sigue siendo una utopía, la digitalización contribuye a reducir considerablemente nuestras impresiones y, por tanto, nuestro impacto en el medio ambiente. Los soportes en versión papel que conservamos se producen en nuestras imprentas con el sello de calidad Imprim'vert siempre con papel procedente de bosques de gestión sostenible.

Nuestro catálogo interactivo disponible en nuestra página web o previa solicitud por email le permitirá acceder a múltiples medios adicionales: los vídeos de nuestras decoraciones, su aspecto a la luz del día, las fotos de realizaciones y la información técnica de los productos.



